

GLOBBER

www.globber.com



ONE K 165 DELUXE

by  Kleefer®

14+ 100 ^{kg} _{max} ^{220lbs}

THE WORLD ON WHEELS



Class A / Classe A
100KG MAX
NF EN 14619:2019



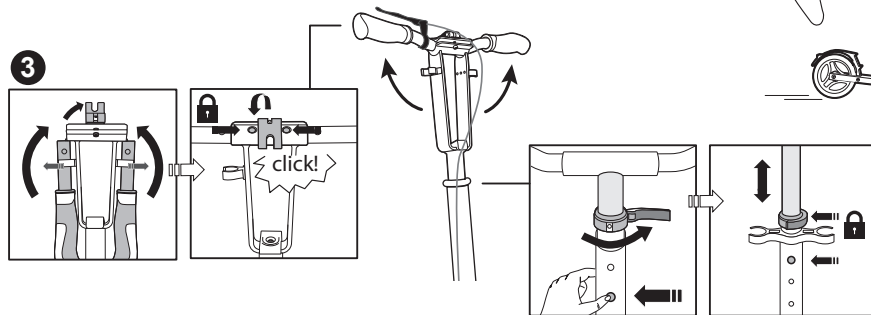
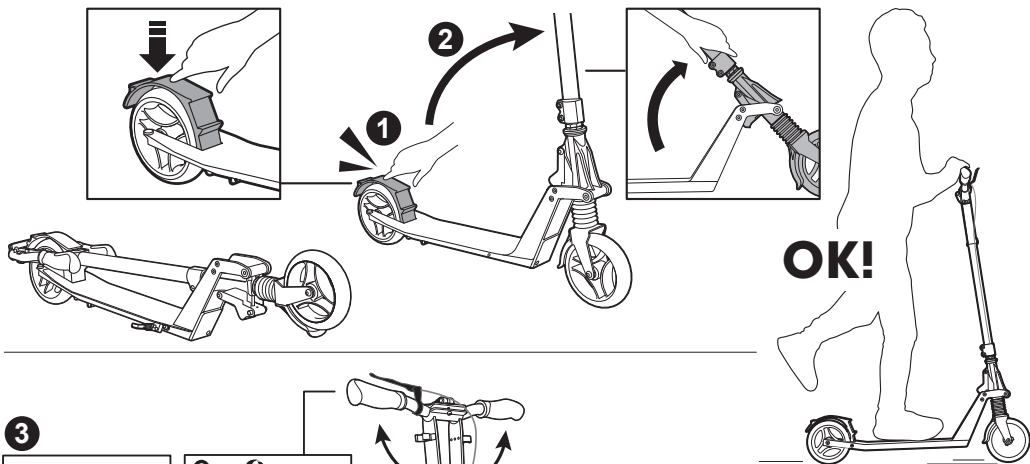

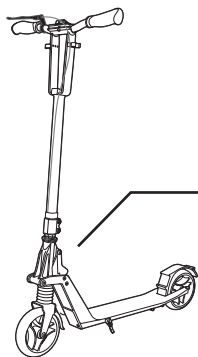

4

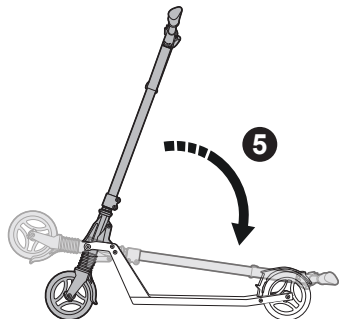
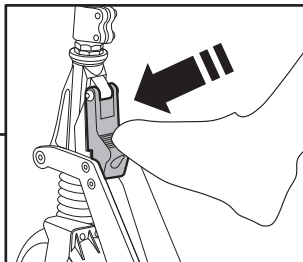

5

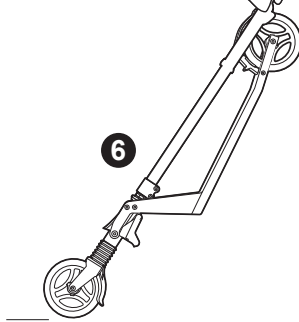

6

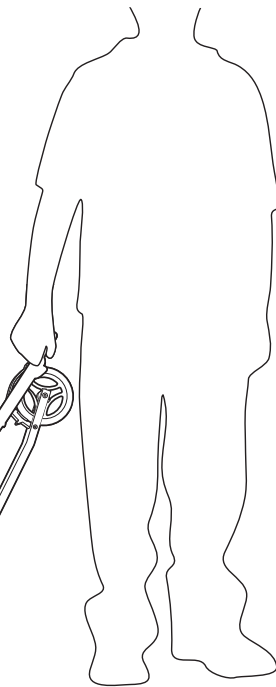

3

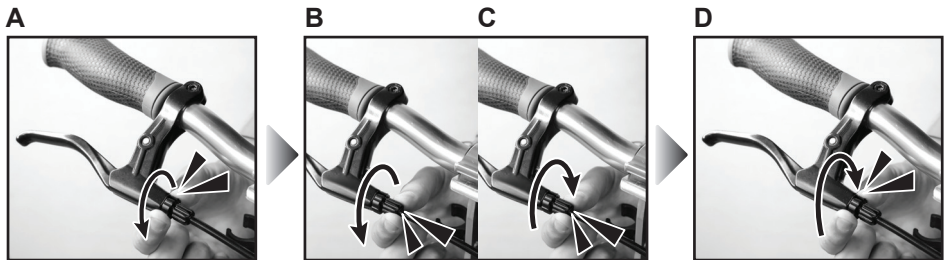

OWNER'S MANUAL
MANUEL D'UTILISATION
BENUTZERHANDBUCH
MANUAL DEL PROPIETARIO
MANUALE D'USO
GEBRUIKSHANDLEIDING
MANUAL DE INSTRUÇÕES
INSTRUKCJA OBSŁUGI
ΕΓΧΕΙΡΙΔΙΟ ΧΡΗΣΗΣ
ИНСТРУКЦИИ ЗА УПОТРЕБА
NÁVOD K POUŽITÍ
KULLANIM KILAVUZU
РУКОВОДСТВО ПО ЭКСПЛУАТАЦИИ
ÁVOD NA POUŽITIE
使用説明
ПОСІБНИК З ЕКСПЛУАТАЦІЇ
NAVODILA ZA UPORABO

ENGLISH P 6
FRANÇAIS P 10
DEUTSCH P 14
ESPAÑOL P 18
ITALIANO P 22
NEDERLANDS P 26
PORTUGUÊS P 30
POLSKI P 34
ΕΛΛΗΝΙΚΑ P 38
БЪЛГАРСКИ P 42
ČEŠTINA P 46
TÜRKÇE P 50
РУССКИЙ P 54
SLOVENSKÝ P 58
繁體中文 P 62
УКРАЇНСЬКИЙ P 64
SLOVENSKI P 68



Scan for more
languages!

CLASS A 100KG MAX

Keep the instructions for future reference.

NF-EN-14619:2019

READ THE INSTRUCTIONS PROVIDED BY THE MANUFACTURER BEFORE USING. MAXIMUM WEIGHT: 100 KG

Warnings

- The scooter is reserved for adolescents and adults. It is not a toy, but sports equipment for physical training, it is not intended for use in extreme sports such as jumping, ollie ramps, etc. This product should never be used at a skate park for an "aggressive" use (challenging skateboarding moves, etc.).
- Use with caution on a flat, clean, dry surface and, if possible, away from other users, and obey the road safety rules.
- Check local laws regarding scooter use, respect all the traffic rules and signs. Stay away from other pedestrians or users on public roads.
- Best when used on a flat, dry surface free of gravel and grease. Avoid bumps and drainage grates that might cause an accident.
- Warning! Protective equipment consisting of wrist protectors, gloves, knee pads, helmets and elbow pads should be worn.

Using the scooter

- **Before and after each use:** To prevent pinched fingers, carefully follow the instructions of unfolding and folding. Make sure that the locking mechanisms are securely locked:

- Check the height of the steering system and make sure that the nuts are tightened and the handlebars and front wheel are perpendicular.
- Check all connected elements; the brake and the wheel axles must be correctly adjusted, and must not be damaged.
- Also check the tire wear.
- **During use:**
 - Standing on the scooter, with one hand on each handle, push with one of your feet to move forward. Proceed with caution at the start.
 - Shoes are mandatory and we strongly recommend wearing pants and long sleeve shirts to avoid injury if you fall.
 - The scooter does not include any headlights or lights. It is therefore not suitable for use at night or during periods when visibility is limited.
- **Braking:**
 - A brake is located at the rear, when necessary, press down on it to slow down. Press down gradually to prevent skidding or loss of stability. The metal or aluminum brake may heat up after multiple uses. Avoid touching it during and after use.
 - A right handlebar brake is provided to decrease the speed of the scooter. When using, keep riding the scooter with both hands.

Assembling the product

- The folding and unfolding operations of the scooter are to be done by a single person.
- During these operations, be careful you do not get your fingers stuck in the hinge and locking system.
- Make sure that the locking devices are properly engaged.

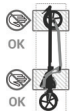

Warning! Risk of injury by pinching!

Do not insert your fingers into the shaded area indicated in the image.

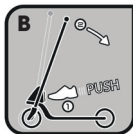

1 - Unfold the scooter

Step 1: Unpack the folded-up scooter from its box.

Step 2: One hand is pressing down on the rear brake and the other hand pulls away the bar from rear brake. Unfold the handle and front wheel upwards until the automatic lock secures the T-bar handles in upright position.

Step 3: Open the clamp lever on the T-bar. Pull out both parts of the T-bar handle from the double clips. Press in the spring-loaded buttons and insert both into the tube of the T-bar. Wiggle and turn a bit until their spring-loaded buttons align with the holes and fix the whole steering bar assembly in place. Close clamp lever.

2 - Adjust the handle bar

Open the clamp. Then press the spring-loaded button and pull the handlebar up or push it down with the other hand. Choose the suitable locking hole and make sure the spring-loaded button snaps securely in place. The adjustable T-bar handle can be adapted in height to suit the rider.

Three different positions are available.

Lock the clamp tight and securely when you have finished adjusting the height.

3 Positions:

- Low position: 93 cm
- Middle position: 100.5 cm
- High position: 108 cm

3 - Folding the scooter

- Before folding the scooter, set the T-bar to the highest position and make sure the spring-loaded button snaps securely in place.
- Both hands on the handlebars, giving a slight kick pedal lock as shown in the **drawing 4**. Fold back the T-bar handle until it locks on the back brake with an audible click, as shown in the **drawing 5**.
- You can grip the scooter by the T-bar handle and pull it behind you for easy transport.
- For storage purposes, remove both parts of the T-bar handle from the T-bar.
- Open the clamp lever on the top of the handlebars, press down the spring-loaded buttons located on the top of the handlebars while pulling out the handlebars' grip sideways at the same time. Strings inside the tubes will hold the individual handlebars' grip together. Clip both grips of the T-bar handle into the clips on both sides of the steering bar.

DO NOT FORGET TO REGULARLY TIGHTEN THE DIRECTION BLOCKS TO AVOID MISALIGNMENT OR LOSS OF THE SCREW.

4 - Barrel adjustment for rear brake block: (see page 4)

Fine tune the brake blocks by turning the barrel screw on the handlebar brake.

To do so, follow below instruction:

- First undo the barrel-adjuster's locknut by turning counter clockwise to untighten the locknut (see diagram A).
- To move the brake blocks inward, unscrew the barrel by turning it counter clockwise in small increments to tighten the brake (see diagram B).

- To move the brake blocks outward, screw the barrel inward by turning it clockwise in small increments to untighten the brake (see diagram C).
- Regularly check the feeling of the brake to get the fine adjustment.
- Tighten the barrel-adjuster's locknut when done by turning it turn clockwise. (see diagram D)

Care / Maintenance: regular maintenance is a safety commitment;

- **Wheel bearings:** avoid going through water, oil or sand as this can damage wheel bearings. To look after the wheel bearings, systematically check that the wheels turn properly by turning the scooter upside-down and using your hand to spin the wheels. If the wheels do not spin they must be removed to check their condition. First unscrew the wheel axle, remove the axle and detach the wheel, then carefully push the two wheel bearings out of their housing. If they are chipped or dented, new ones should be bought. If there is no visible damage, they must then be oiled. To do this, remove all traces of grease, mud or dust with a kitchen towel or cloth, and re-oil them with a grease spray or by leaving them to soak overnight in oil [turn them several times in the oil first]. Then reassemble the wheel bearings and axles, followed by the wheel, onto the scooter. Proceed in the same manner for the other wheel.
- **Wheels:** the wheels wear down with time if overly used on rough surfaces. In the interest of safety, they should be checked regularly and replaced if necessary.
- **Modifications:** the original product must by no means be modified except for the maintenance-related changes mentioned in these instructions.

- **Nuts, axles and other self-locking fixings:** these should also be checked regularly. They can become loose after a while in which case they should be tightened. They can become worn and not tighten properly, in which case they should be replaced.

Additional Info

For questions and inquiries please contact us at:
contact@globber.com

WARRANTY

The manufacturer warrants this product to be free of manufacturing defects for period of 2 years from date of purchase. This limited Warranty does not cover normal wear and tear, tire, tube or cables, or any damage, failure or loss caused by improper assembly, maintenance, or storage.

This Limited Warranty will be void if the product is ever

- used in a manner other than for recreation or transportation;
- modified in any way;
- rented

The manufacturer is not liable for incidental or consequential loss or damage due directly or indirectly to the use of this product.

Globber does not offer an extended warranty. If you have purchased an extended warranty, it must be honoured by the store at which it was purchased.

For your records, save your original sales receipt with this manual and write the product name below.

.....

Spare parts

To order spare parts for this product, please visit our website:
www.globber.com

CLASSE A 100KG MAX**Information à conserver****NF-EN-14619:2019****LIRE LES INSTRUCTIONS FOURNIES PAR LE FABRICANT,
AVANT UTILISATION.****POIDS MAXIMUM UTILISATEUR : 100 KG****Avertissements**

- La Trottinette est réservée aux adolescents et aux adultes. Ce n'est pas un jouet mais un article sportif pour un entraînement physique, il n'est pas prévu pour un usage de sports extrêmes tels que sauts, rampes ollies, etc. En aucun cas ce produit ne doit être utilisé en skate park pour un usage "agressif" (figures, etc...).
- A utiliser avec prudence sur une surface plane propre et sèche et si possible à distance des autres usagers en respectant la réglementation de la sécurité routière.
- Vérifier les lois locales concernant l'utilisation de la trottinette, respecter toutes les règles de la circulation et la signalisation. Éloignez-vous des autres piétons ou des usagers sur la voie publique.
- A utiliser de préférence sur une voie plane et propre, sans gravier ni graisse au sol. Éviter les bosses, grilles de drainage susceptibles de provoquer un accident.
- Attention ! Il convient de porter un équipement de protection composé de : protège-poignets, gants, genouillères, casque et coudières.

Utilisation de la trottinette

- **Avant et après toute utilisation :** Pour éviter de se pincer les doigts suivre scrupuleusement les instructions de dépliage et de pliage. Veiller à ce que les dispositifs de verrouillage soient bien enclenchés :
- Vérifier la hauteur du système de direction, le serrage des écrous, la perpendicularité guidon et roue avant.

- Vérifier l'ensemble des éléments de connexion : le frein, le système de blocage rapide de la colonne de direction, les axes des roues doivent être correctement ajustés et non-endommagés.
- Vérifier également le degré d'usure des roues.

• Pendant l'utilisation :

- Debout sur la trottinette, les deux mains sur chaque poignée, pousser avec un de vos deux pieds pour faire avancer. Procéder avec prudence au début.
- Les chaussures sont obligatoires et nous vous conseillons fortement de porter des pantalons, chemises à manches longues afin d'éviter de se blesser en cas de chute.
- La trottinette ne comporte pas de phares ou de lampes, Il convient donc de ne pas en pratiquer la nuit ou aux heures de visibilité limitée.

• Freinage :

- Un ralentisseur est situé à l'arrière, lorsque nécessaire, appuyer dessus pour ralentir. Il convient de presser de façon graduelle afin d'éviter des dérapages ou perte de stabilité. Le ralentisseur en métal ou aluminium peut s'échauffer après multiples freinages. Éviter de le toucher pendant et après utilisation.
- Le frein à droite du guidon permet de diminuer la vitesse de la trottinette. Lors de l'utilisation maintenez le guidon de la trottinette avec les deux mains.

Montage du produit

- Les opérations de pliage et de dépliage de la trottinette sont à effectuer par une seule personne.
- Lors de ces opérations faire attention de ne pas vous coincer les doigts dans le système d'articulation et de verrouillage
- Veiller à ce que les dispositifs de verrouillage soient bien enclenchés.

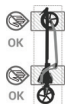

**Attention ! Risque de blessure par pincement !
Ne pas glisser les doigts dans la zone hachurée
indiquée ci-contre**

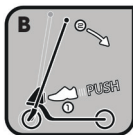

1 - Déplier la trottinette

Étape 1 : Déballez la trottinette pliée de son emballage.

Étape 2 : Une main appuie sur le frein arrière et l'autre main tire la barre pour l'éloigner du frein arrière. Dépliez le guidon et la roue avant vers le haut jusqu'à ce qu'un verrouillage automatique bloque le guidon en T en position verticale.

Étape 3 : Ouvrez le levier de serrage sur la barre en T. Tirez les deux parties du guidon T-bar des deux attaches. Appuyez sur les boutons à ressort et les insérez tous les deux dans les tubes du guidon T-bar. Manœuvrer et tourner légèrement jusqu'à ce que leurs boutons à ressort s'alignent avec les trous et fixer l'ensemble du guidon. Fermez le levier de serrage.

2 - Régler le guidon

Ouvrir la patte de fixation. Puis, appuyer sur le bouton de verrouillage à ressort et tirer le guidon vers le haut ou le pousser vers le bas avec l'autre main.

Choisir le trou de verrouillage adapté et s'assurer que la goupille de verrouillage à ressort soit bien en place. La hauteur du guidon T-bar réglable peut être ajustée pour s'adapter au pilote. Trois positions différentes sont disponibles.

Verrouiller la patte de fixation en la serrant fermement lorsque le réglage est terminé.

3 Positions :

- Position basse : 93 cm
- Position intermédiaire : 100,5 cm
- Position haute : 108 cm

3 - Plier de la trottinette

- Avant de plier la trottinette, mettez le guidon en T dans la position la plus élevée et assurez-vous que le bouton à ressort s'enclenche bien en place.
- Les deux mains sur le guidon, donner un léger coup de pied sur la pédale de verrouillage comme indiqué sur le **schéma 4**. Repliez le guidon en T jusqu'à ce qu'il s'enclenche sur le frein arrière en émettant un déclic sonore, comme illustré sur le **schéma 5**.
- Vous pouvez attraper la trottinette par le guidon en T et la tirer derrière vous pour faciliter le transport.
- Pour le rangement, retirez les deux parties du guidon en T de celui-ci.
- Ouvrez le levier de serrage de la barre en T, appuyez sur les boutons de verrouillage à ressort tout en tirant simultanément la pièce latéralement. Des ressorts présents à l'intérieur des tubes maintiennent les pièces individuelles ensemble. Attachez les deux parties du guidon en T dans les attaches des deux côtés de la barre de direction.

N'OUBLIEZ PAS DE RESSERRER RÉGULIÈREMENT LES BLOCAGES DE DIRECTION AFIN D'ÉVITER DE PERDRE L'AXE OU L'ÉCROU.

4 - Réglage du cylindre des patins de freins arrière : (voir page 4)

Régalez finement les patins de freins en tournant la vis du cylindre sur le frein du guidon.

Pour ce faire, suivez les instructions ci-dessous :

- Desserrez d'abord le contre-écrou du dispositif de réglage du cylindre en tournant dans le sens inverse des aiguilles d'une montre pour desserrer le contre-écrou (voir schéma A).

- Pour déplacer les patins de freins vers l'intérieur, dévissez le cylindre en le tournant dans le sens inverse des aiguilles d'une montre par petits paliers pour serrer le frein (voir schéma B).
- Pour déplacer les patins de freins vers l'extérieur, vissez le cylindre vers l'intérieur en le tournant dans le sens des aiguilles d'une montre par petits paliers pour desserrer le frein (voir schéma C).
- Vérifiez régulièrement le ressenti du freinage pour parvenir à un réglage fin.
- Une fois terminé, serrez le contre-écrou du dispositif de réglage du cylindre en le tournant dans le sens des aiguilles d'une montre (voir schéma D).

Entretien / maintenance : un entretien régulier est un gage de sécurité :

- **Les roulements** : éviter de rouler dans l'eau, l'huile ou le sable, ce qui endommagerait vos roulements. Pour entretenir vos roulements, vérifier de façon régulière que les roues tournent de façon correcte en retournant la trottinette, et poussant les roues avec le doigt. Si les roues ne tournent pas, il faut alors les démonter pour vérifier leur état. D'abord dévisser l'axe de roue, enlever l'axe et dégager la roue, puis avec précaution pousser les 2 roulements en dehors de leur logement. S'ils sont ébréchés ou écrasés, il convient d'en acheter de nouveaux. Si aucun dommage n'est apparent, il faut alors les huiler. Pour cela enlever avec un chiffon toute trace de graisse, boues ou poussières sur le roulement, puis les re-graisser soit avec un spray auto-graissant, soit en les faisant tremper une nuit dans de l'huile (faire tourner les roulements plusieurs fois dans l'huile avant de les laisser reposer). Puis remonter roulements et axes, puis roues sur la trottinette. Procéder de même pour l'autre roue.
- **Les roues** : Les roues s'usent avec le temps lorsqu'elles sont souvent utilisées sur des surfaces rugueuses. Pour des raisons de sécurité, elles doivent être régulièrement vérifiées et remplacées si nécessaire.

- **Modifications du produit** : il ne faut absolument pas modifier le produit d'origine en dehors de ce qui a été notifié dans les présentes instructions relatives à la maintenance.
- **Écrous, axes et autres fixations autobloquantes** : il convient également de les vérifier régulièrement. Ceux-ci peuvent se desserrer après un certain temps, auquel cas il faudra les resserrer, voire perdre de leur efficacité, auquel cas, il faudra les remplacer par des nouveaux.

Informations complémentaires

Si vous avez des questions, veuillez nous contacter à l'adresse suivante : contact@globber.com

GARANTIE

Le fabricant garantit que ce produit est exempt de défauts pendant une période de 2 ans à compter de la date d'achat. Cette garantie limitée ne couvre pas l'usure normale, les pneus, les tubes ou les câbles, ou tout dommage, défaillance ou perte causé par un assemblage, une maintenance ou un stockage incorrect.

La garantie limitée est annulée si le produit est

- utilisé pour un autre usage que les loisirs ou le transport ;
- modifié que quelque façon que ce soit ;
- loué

Le fabricant n'est pas responsable des pertes ou dommages accidentels ou consécutifs dus l'utilisation directe ou indirecte de ce produit.

Globber ne propose pas d'extension de garantie. Si vous avez acheté une extension de garantie, elle doit être honorée par le magasin par lequel elle a été achetée.

Pour vos dossiers, veuillez sauvegarder l'original de votre ticket de caisse avec ce manuel et écrivez le nom du produit.

.....

Pièces de rechange

Pour commander des pièces de rechange pour ce produit, veuillez visiter le site internet www.globber.com

**KLASSE A: MAX. 100 KG
ANLEITUNGEN AUFBEWAHREN.
NF-EN-14619:2019**

**BITTE LESEN SIE DIE MITGELIEFERTE ANLEITUNG
DES HERSTELLERS VOR DER NUTZUNG DURCH.
HÖCHSTGEWICHT 100 KG.**

Warnhinweise

- Der Tretroller darf nur von Jugendlichen und Erwachsenen benutzt werden! Der Roller ist kein Spielzeug, sondern ein Sportgerät zur Förderung der körperlichen Fitness. Er ist jedoch nicht für die Verwendung zu extremen Zwecken zugelassen, wie für Sprünge, Ollies usw. Unter keinen Umständen darf der Tretroller für eine "aggressive" Verwendung (Figuren usw.) in einem Skatepark benutzt werden!
- Der Roller darf nur auf ebenen, sauberen und trockenen Flächen unter Einhaltung der Straßenverkehrsordnung und, sofern möglich, in ausreichender Entfernung zu anderen Personen verwendet werden.
- Überprüfen Sie die lokalen Gesetze in Bezug auf Elektromobils, respektiere alle Verkehrsregeln und Zeichen. Bleiben Sie weg von anderen Fußgängern oder Benutzer auf öffentlichen Straßen.
- Der Roller ist vorzugsweise auf ebenen, geräumten, sauberen und trockenen Flächen zu benutzen. Unebenheiten und Ablaufgitter sind zu umfahren, da sie zu einem Unfall führen könnten.
- Achtung! Es ist Schutzausrüstung zu tragen: Handgelenkschützer, Handschuhe, Knieschützer, Helm und Ellenbogenschützer.
- Bei der Benutzung oder unmittelbar nach dem Fahren nicht den Radnabenmotor im Vorderrad berühren.

VERWENDUNG DES ROLLERS

- **Vor und nach jedem Gebrauch:** Um sich nicht die Finger einzuklemmen, strikt an die Anweisungen der Entfaltung und

Falten. Achten Sie darauf, dass alle Verriegelungen gut eingerastet sind:

- Überprüfen Sie, ob das Lenksystem die richtige Höhe hat, die Muttern fest sitzen und die Lenkstange rechtwinklig zum Vorderrad ausgerichtet ist.
- Überprüfen Sie alle Verbindungselemente: Die Bremse, das Schnellverriegelungssystem der Lenksäule und die Radachsen müssen korrekt eingestellt und dürfen nicht beschädigt sein.
- Überprüfen Sie auch den Verschleiß der Räder.

• **Während des Gebrauchs:**

- Umfassen Sie die Lenkgriffe mit beiden Händen, wenn Sie auf den Roller steigen, und stoßen Sie sich mit einem Fuß ab, um vorwärts zu rollen. Gehen Sie dabei zu Beginn sehr vorsichtig vor.
- Es sind unbedingt Schuhe zu tragen. Wir empfehlen darüber hinaus, lange Hosen und langärmelige Oberteile zu tragen, um Verletzungen bei einem Sturz zu vermeiden
- Der Roller besitzt keine Scheinwerfer oder Lampen und sollte daher nachts oder bei schlechter Sicht nicht benutzt werden.

• **Abbremsen:**

- Die Bremse befindet sich hinten und muss betätigt werden, um den Roller anzuhalten. Es empfiehlt sich, die Bremse nur schrittweise zu betätigen, um ein Rutschen des Rollers zu vermeiden und um nicht aus dem Gleichgewicht zu geraten. Die Bremse besteht aus Aluminium oder einem anderen Metall und kann sich bei einer raschen Folge von Bremsvorgängen aufheizen. Die Bremse darf während und unmittelbar nach dem Gebrauch nicht berührt werden.
- Rechts am Lenker befindet sich ein Bremshebel, um die Geschwindigkeit des Rollers zu verringern. Bei der Verwendung halten Reiten der Roller mit beiden Händen.

Montage des Produkts

- Das Zusammen- und Ausklappen des Tretrollers darf lediglich von einer einzigen Person vorgenommen werden.
- Bei diesen Vorgängen sollten Sie darauf achten, dass Sie sich nicht die Finger im Klapp- und Einrastmechanismus einklemmen.
- Achten Sie darauf, dass die Sicherungselemente richtig eingearastet sind.

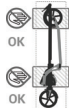

Achtung! Verletzungsgefahr durch Einklemmen! Ihre Finger in die unten gegen angegeben schraffierte Fläche Stecken Sie nicht

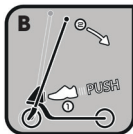

1- Ausklappen des Tretrollers

Schritt 1: Nehmen Sie den zusammengeklappten Roller aus dem Karton.

Schritt 2: Mit einer Hand die Hinterradbremse nach unten drücken und mit der anderen Hand die Stange von der Hinterradbremse wegziehen. Lenker und Vorderrad nach oben klappen, bis die automatische Verriegelung die Lenkerstange in aufrechter Position fixiert.

Schritt 3: Öffnen Sie die Halteklammer an der T-Stange. Ziehen Sie beide Griffe der T-Stange aus ihren Halteklammern heraus. Drücken Sie die federbelasteten Knöpfe und setzen Sie beide Griffe in die Rohre der T-Stange. Wackeln und drehen Sie ein bisschen, bis die federbelasteten Verschlussknöpfe mit den Löchern übereinstimmen, und befestigen Sie so die gesamte Lenkstangen-Baugruppe. Schließen Sie die Halteklammer.

2 - Die Lenkstange justieren

Öffnen Sie die Befestigungslasche. Drücken Sie dann den federbelasteten Verschlussknopf herunter und bewegen Sie die Lenkstange mit der anderen Hand nach oben oder unten. Wählen Sie ein geeignetes Verschlussloch aus und achten Sie darauf, dass der federbelastete Stift fest einrastet. Die justierbare T-Stange kann in ihrer Länge der Größe des Fahrers angepasst werden.

Es sind drei unterschiedliche Positionen verfügbar. Schließen Sie die Befestigungslasche wieder fest und sicher, wenn Sie die Höhe fertig eingestellt haben.

3 Positionen:

- Unterste Position: 93 cm
- Mittlere Position: 100.5 cm
- Höchste Position: 108 cm

3 - Zusammenklappen des Tretrollers

- Vor dem Zusammenklappen des Rollers muss der Lenker in die höchste Position gestellt werden und der federbelastete Verschlussknopf richtig einrasten.
- Beide Hände am Lenker, so dass eine leichte Kick-Pedal Lock, wie in der Zeichnung **Abbildung 4**. Lenker zurück klappen, bis er mit einem hörbaren Klicken auf der Hinterradbremse einrastet, wie in **Abbildung 5** gezeigt.
- Für einen einfacheren Transport können Sie den Roller am Lenker anfassen und ihn hinter sich ziehen.
- Zur Lagerung beide Teile des Lenkers von der Lenkerstange entfernen.
- Klemmhebel an der Lenkerstange öffnen, die federbelasteten Arretierknöpfe nach unten drücken und gleichzeitig das Teil seitwärts herausziehen. Die Schnüre in den Röhren halten die einzelnen Teile zusammen. Die beiden Teile des Lenkers in den Klemmen an beiden Seiten der Lenkerstange befestigen.

BITTE NICHT VERGESSEN, DIE LENKRADSICHERUNGEN REGELMÄSSIG ANZUZIEHEN, UM DAS LÖSEN DER ACHSE ODER DER MUTTER ZU VERHINDERN.

4 - Zugeinstellung für die hinteren Bremsbeläge: (siehe Seite 4)

Die Feineinstellung der Bremsbeläge geschieht durch Drehen der Zugeinstellschraube am Bremshebel.

Gehen Sie dazu wie folgt vor:

- Lockern Sie zuerst die Klemmschraube der Zugeinstellung durch Drehen der Klemmschraube gegen den Uhrzeigersinn (siehe Abbildung A).
- Um die Bremsbeläge nach innen zu bewegen und die Bremse festzuziehen, drehen Sie die Zugeinstellschraube in kleinen Schritten gegen den Uhrzeigersinn heraus (siehe Abbildung B).
- Um die Bremsbeläge nach außen zu bewegen und die Bremse zu lockern, drehen Sie die Zugeinstellschraube in kleinen Schritten im Uhrzeigersinn einwärts (siehe Abbildung C).
- Überprüfen Sie das Bremsgefühl während der Feineinstellung.
- Ziehen Sie nach dem Einstellen der Bremse die Klemmschraube der Zugeinstellung im Uhrzeigersinn fest (siehe Abbildung D).

Pflege / Wartung : regelmäßige pflege ist wichtig für die Sicherheit/

- **Radlager:** vermeiden sie Fahrten durch Wasser, öl oder Sand. die Radlager könnten beschädigt werden. Zur pflege der Radlager kontrollieren sie regelmäßig die Leichtgängigkeit der Räder. drehen sie dazu den Roller auf den Kopf und drehen sie die Räder mit der Hand. wenn sich die Räder nicht drehen, müssen sie abgebaut und kontrolliert werden. Dazu zunächst die Radachse lösen, die Achse abziehen und das Rad ausbauen; anschließend vorsichtig die beiden Lager aus ihrem sitz herausdrücken. wenn sie gebrochen oder eingedrückt sind, müssen sie durch neue ersetzt werden. Wenn kein schaden zu sehen ist, müssen sie geölt werden. Dazu mit einem Lappen alle spuren von fett, schlamm oder staub auf dem Lager entfernen; dann wieder Fett oder Spray mit einem Selbst-

Schmierung oder durch Einweichen über Nacht in Öl (die Lager mehrfach im Öl wenden und anschließend ruhen lassen). Danach Lager und Achse und anschließend die Räder wieder an den Roller anbauen. Beim anderen Rad in gleicher Weise verfahren.

- **Räder:** Die Räder nutzen sich mit der Zeit ab, wenn sie sehr viel auf rauen Oberflächen benutzt werden. Sie sollten aus Sicherheitsgründen regelmäßig geprüft und gegebenenfalls ersetzt werden.
- **Veränderungen am Produkt:** das original Produkt darf keinesfalls verändert werden, abgesehen von den Angaben in den vorliegenden Hinweisen bezüglich der Wartung.
- **Muttern, Achsen und anderen Selbsthemmung Befestigungen:** sie müssen ebenfalls regelmäßig kontrolliert werden. Sie können sich nach einiger Zeit lösen und müssen in diesem Falle angezogen werden. Wenn sie ihre Wirksamkeit verlieren, müssen sie durch neue ersetzt werden.

Weitere Informationen

Für Fragen oder Auskünfte kontaktieren Sie uns bitte unter: contact@globber.com

GARANTIE

Der Hersteller sichert zu, dass das Produkt für die Dauer von 2 Jahre ab Kaufdatum frei von Produktionsfehlern ist. Diese beschränkte Garantie gilt nicht für normale Abnutzung, Reifen, Rohre, Kabel oder jegliche Beschädigungen, Defekte und Verluste, die durch falschen Zusammenbau, falsche Wartung oder falsche Lagerung entstanden sind.

Die Garantie erlischt, wenn das Produkt jemals:

- anderweitig als zur Freizeitbeschäftigung oder als Beförderungsmittel verwendet wird;
- in irgendeiner Weise modifiziert wird;
- vermietet wird.

Der Hersteller haftet nicht für zufällige oder nachfolgende Verluste und Schäden, die beim direkten oder indirekten Umgang mit dem Produkt entstehen.

Globber gewährt keine erweiterte Garantie. Wenn Sie eine erweiterte Garantie erworben haben, muss diese bei dem Geschäft geltend gemacht werden, wo sie erworben worden ist.

Bewahren Sie bitte bei Ihren Unterlagen Ihren originalen Kassenbeleg zusammen mit dieser Bedienungsanleitung auf und notieren Sie die Produktname, die unten steht.

.....

Ersatzteile

Um Ersatzteile für dieses Produkt bestellen zu können, besuchen Sie bitte unsere Webseite www.globber.com

CLASE A: 100 KG MÁXIMO

ESTAS INFORMACIONES DEBEN CONSERVARSE.

NF-EN-14619:2019

LEER LAS INSTRUCCIONES PROPORCIONADAS POR EL FABRICANTE ANTES DE LA UTILIZACIÓN. PESO MÁXIMO DE USUARIO : 100 KG

Advertencias

- El Patinete se reserva a los adolescentes y a los adultos. No es un juguete sino un artículo deportivo para un entrenamiento físico, no está previsto para un uso de deportes extremos, como saltos, rampas ollies, etc. Nunca deberá utilizarse este producto en un skate park para un uso "agresivo" (figuras, etc...).
- Utilizar con prudencia sobre una superficie plana limpia y seca y, si fuera posible, a distancia de los otros usuarios respetando la reglamentación de la seguridad vial.
- Consulte las leyes locales con respecto al uso scooter, observar todas las normas de circulación y señales. Manténgase alejado de los otros peatones o usuarios de las vías públicas.
- Se utilizará preferiblemente en una vía plana y limpia, sin grava ni grasa en el suelo. Evitar los baches, alcantarillas, que pudieran causar un accidente.
- ¡Advertencia! Conviene llevar un equipo de protección compuesto por: muñequeras, guantes, rodilleras, casco y coderas.
- No toque el motor del buje situado en la rueda frontal cuando esté en uso o justo después de haberse montado.

Utilización del patinete

- **Antes y después de cualquier uso:** para evitar pellizcarse los dedos, siga escrupulosamente las instrucciones cuando pliegue y despliegue el patinete. Compruebe que los dispositivos de bloqueo están en su posición correcta: Tenga cuidado con que los dispositivos de bloqueo estén bien enganchados:
 - Comprobar la altura del sistema de dirección, el apriete de las tuercas, la perpendicularidad del manillar y la rueda delantera.
 - Comprobar todos los elementos de conexión: el freno, el sistema de bloqueo rápido de la columna de dirección, los

ejes de las ruedas deben estar ajustados correctamente y no estropeados.

- Comprobar también el grado de desgaste de las ruedas.
- **Durante la utilización:**
 - De pie sobre el patinete, las dos manos en cada puño, empujar con uno de los dos pies para avanzar. Al principio, comenzar prudentemente.
 - Los zapatos son obligatorios y le aconsejamos encarecidamente llevar pantalones y camisas de manga larga con el fin de evitar herirse en caso de caída
 - El patinete no tiene faros ni bombillas. Por lo tanto, no es conveniente practicar con él por la noche o en horas de visibilidad limitada.
- **Frenado:**
 - Un limitador de velocidad está situado en la parte posterior, cuando lo necesite, pulsar encima para reducir la velocidad. Conviene presionar de manera gradual para evitar derrapar o perder la estabilidad. El limitador de velocidad, de metal o de aluminio, puede recalentarse después de múltiples frenados. Evitar tocarlo durante y después de la utilización.
 - El patinete incluye una maneta de freno derecha para reducir su velocidad. Durante el uso, sujete el manillar del patinete con las dos manos.

Montaje del producto

- Solo es necesario una persona para plegar y desplegar el patinete.
- Al realizar estas operaciones, ponga especial cuidado en no pellizcarse los dedos en el sistema de articulación y de bloqueo.
- Compruebe que los dispositivos de bloqueo están en su posición correcta.

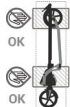

Advertencia! Peligro de lesiones por pellizco!
No introduzca los dedos en el área sombreada
indica a continuación contra.



1 - Desplegar el patinete

Primera etapa: Saque el patinete plegado de su caja.

Segunda etapa: Una mano presiona el freno trasero y la otra tira hacia fuera de la barra del freno trasero. Despliegue el manillar y la rueda delantera hacia arriba hasta que el bloqueo automático asegure el manillar de la barra en T en posición vertical.

Tercera etapa: Abra la palanca de la abrazadera de la barra en T. Tire y saque ambas partes del manillar en T de los clips dobles. Presione hacia dentro los botones de resorte e insérteles en los tubos de la barra en T. Mueva y gire hasta que los botones de resorte estén en línea con los orificios y fije todo el conjunto del manillar en su lugar. Cierre la palanca de la abrazadera.

2 - Ajuste el manillar

Abra la pestaña de fijación. A continuación, presione el botón de resorte y tire del manillar hacia arriba, o presiónelo hacia abajo con la otra mano.

Elija el orificio de bloqueo adecuado y compruebe que la clavija de resorte se engancha correctamente en su lugar. El manillar en T ajustable se puede adaptar a la altura del usuario.

Posee tres posiciones diferentes.

Cierre bien y de forma segura la pestaña de bloqueo cuando haya terminado de ajustar la altura.

3 posiciones:

- Posición baja: 93cm
- Posición intermedia: 100.5 cm
- Posición alta: 108 cm

3 - Plegar el patinete

- Antes de plegar el patinete, ajuste la tija del manillar a la posición más elevada y asegúrese de que el botón de resorte encaje bien en su sitio.
- Ambas manos en el manillar, dando un ligero bloqueo pedal de bombo como se muestra en el **dibujo 4**. Pliegue hacia atrás la barra en T del manillar hasta que se bloquee en el freno trasero con un clic sonoro. Como se ilustra en el **dibujo 5**.
- Puede agarrar el patinete por el manillar de la barra en T y arrastrarlo a su espalda para transportarlo con facilidad.
- Para guardarlo, retire ambas partes del manillar de la barra en T para sacarlas de la barra en T.
- Abra la palanca de la abrazadera de la barra en T, presione los botones de bloqueo accionados por resorte mientras saca la parte hacia el lado al mismo tiempo. Los cordones del interior de los tubos mantendrán unida la parte individual. Enganche las dos partes del manillar de la barra en T en los clips a ambos lados de la barra de dirección.

COMPRUEBE PERIÓDICAMENTE LOS BLOQUEOS DE DIRECCIÓN Y VUELVA A APRETARLOS CON EL FIN DE NO PERDER EL EJE O LA TUERCA.

4 - Ajuste del tensor del freno trasero (ver página 4):

Afine el accionamiento del freno con el tornillo tensor situado en la maneta del freno.

Para ello, siga las instrucciones siguientes:

- Afloje primero la tuerca de fijación del tensor girándola en sentido antihorario (ver imagen A).
- Para mover las zapatas del freno hacia dentro y apretar el freno, desenrosque el tornillo tensor girándolo poco a poco en sentido antihorario (ver imagen B).

- Para mover las zapatas hacia fuera y aflojar el freno, enrosque el tornillo tensor girándolo poco a poco en sentido horario (ver imagen C).
- Revise periódicamente el accionamiento del freno para afinarlo.
- Apriete la tuerca de fijación del tensor girándola en sentido horario cuando acabe de ajustarlo (ver diagrama D).

Por seguridad, preocúpese por el mantenimiento del patinete

- **Los rodamientos:** evite rodar sobre agua, aceite o arena para no dañar los rodamientos. Estado de los rodamientos: compruebe con cierta frecuencia el buen giro de las ruedas. Dele la vuelta al patinete y haga girar las ruedas con las manos, en caso de que no giren, desmóntelo para comprobar su estado. Primero revise el eje de las ruedas, quite el eje y retire la rueda. Con cuidado, empuje los dos rodamientos hacia afuera, si están deformados o deteriorados, conviene comprar unos nuevos; si no hay daños aparentes, engráselos. Para eso, limpie con un paño los restos de grasa, lodo o polvo del rodamiento y engráselo con un spray específico o remójelos toda la noche en aceite (gire los rodamientos varias veces antes de dejarlos a remojo). Vuelva a montar rodamientos, ejes y ruedas sobre el patinete y haga lo mismo con la otra rueda.
- **Las ruedas:** Las ruedas se desgastan con el tiempo si se utilizan con demasiada frecuencia por superficies irregulares. Por motivos de seguridad, deben examinarse con regularidad y ser reemplazadas si es necesario.
- **Modificaciones del producto:** no modifique el producto original bajo ningún concepto aparte de lo ya notificado en las presentes instrucciones relativas al mantenimiento.
- **Tuercas, ejes y otros elementos de fijación autoblocantes:** compruébelos regularmente porque se pueden aflojar al cabo de cierto tiempo y habría que apretarlos. Si pierden eficacia, cámbielos por otros nuevos.

Información adicional

Si tiene dudas o preguntas, consúltenos en:
contact@globber.com

GARANTÍA

El fabricante garantiza que este producto está libre de defectos de fabricación por un periodo de 2 años a partir de la fecha de compra. La garantía limitada no cubre el desgaste normal, neumático, tubo o cables, o cualquier daño, fallo o pérdida causados por un montaje, mantenimiento o almacenamiento incorrectos.

La garantía limitada quedará anulada en caso de que este producto

- sea utilizado para fines que no sean recreativos o como transporte;
- sea modificado en modo alguno;
- sea alquilado

El fabricante no se responsabiliza por pérdidas o daños incidentales o consecuentes directa o indirectamente del uso de este producto.

Globber no ofrece extensión de garantía. Si ha comprado una extensión de garantía, deberá ser respetada por el comercio donde se adquirió.

Guarde el recibo de compra original con este manual y anote el nombre del producto abajo.

.....

Piezas de repuesto

Para pedir piezas de repuesto para este producto, visite nuestra página web www.globber.com

CLASSE A: 100 KG MASSIMO
INFORMAZIONI DA CONSERVARE
NF-EN-14619:2019

**LEGGERE LE ISTRUZIONI FORNITE DAL
FABBRICANTE PRIMA DELL'UTILIZZO E
CONSERVARLE IN VISTA DI UNA LORO SUCCESSIVA
CONSULTAZIONE. PESO MASSIMO UTILIZZATORE:
100 KG**

Avvertenze

- Questo monopattino è riservato ad adolescenti e adulti. Non si tratta di un giocattolo, ma di un articolo sportivo dedicato all'allenamento fisico, non idoneo tuttavia per gli sport estremi, come salti, rampe, "ollie", ecc. Questo prodotto non deve mai essere utilizzato in uno skate-park in modo "aggressivo" (figure, acrobazie, ecc.).
- Utilizzare con prudenza, su superfici piatte, pulite e asciutte e, se possibile, lontano dalle altre persone, nel rispetto delle regole del codice della strada vigente.
- Controllare le leggi locali in materia di uso dello scooter, rispettare tutte le regole del traffico e dei segni. Stare lontano da pedoni o altri utenti su strade pubbliche.
- Utilizzare preferibilmente su una strada piatta e pulita, senza sassolini né grassi. Evitare gibbosità e griglie di deflusso, suscettibili di causare un incidente.
- Avvertenza! Consigliamo d'indossare indumenti di protezione, come: proteggi-polsi, guanti, ginocchiere, casco e gomitiere.

Utilizzo del monopattino

- **Prima e dopo ogni uso:** Per evitare di pizzicarsi le dita, seguire attentamente le istruzioni per aprire e piegare il monopattino. Verificare che i dispositivi di bloccaggio

siano attivati. Verificare che i dispositivi di blocco siano ben inseriti:

- Verificare l'altezza del sistema di direzione, lo stringimento dei dadi e la perpendicolarità del manubrio rispetto alla ruota anteriore.
- Verificare l'integralità degli elementi di connessione: il freno, il sistema di bloccaggio rapido della colonna di direzione e gli assi delle ruote devono essere correttamente regolati e non danneggiati.
- Verificare anche il livello d'usura delle ruote.

• **Durante l'utilizzo:**

- In piedi sul monopattino, con ambo le mani poggiate sul manubrio, spingere con un piede per muoversi in avanti. All'inizio, procedere con prudenza.
- È obbligatorio indossare un paio di scarpe e consigliamo vivamente d'indossare pantaloni e camicie a maniche lunghe per evitare di ferirsi in caso di caduta.
- Questo monopattino non integra fanali né lampade. Consigliamo quindi vivamente di non utilizzarlo di notte o nelle ore di scarsa visibilità.

• **Frenaggio:**

- Un sistema di frenaggio è fissato sul lato posteriore; quando necessario, premere il sistema suddetto con un piede per rallentare. Consigliamo di premere in modo graduale, per non rischiare di slittare o perdere l'equilibrio. Questo sistema di frenaggio, in metallo o alluminio, può riscaldarsi dopo molteplici frenaggi. Evitare di toccarlo con le mani durante e dopo l'utilizzo.
- Viene fornito un freno a manubrio destro per ridurre la velocità del monopattino. Durante l'uso, mantenere il manubrio con entrambe le mani.

Montaggio del prodotto

- Le operazioni di chiusura e apertura del monopattino devono essere effettuate da una sola persona.
- In questa fase fare attenzione a non incastrare le dita nel sistema di articolazione e di bloccaggio.
- Verificare che i dispositivi di bloccaggio siano correttamente attivati.

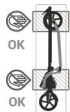

Avvertenza ! Pericolo di lesioni da schiacciamento!

Non inserire le dita nell'area ombreggiata indicata di seguito contro



1 - Aprire il monopattino

Fase 1: Estrarre il monopattino dalla confezione.

Fase 2: Una mano preme il freno posteriore verso il basso e l'altra allontana la barra dal freno posteriore. Aprire l'impugnatura e la ruota anteriore verso l'alto fino a quando il blocco automatico fissa l'impugnatura della barra a T in posizione verticale.

Fase 3: Aprire la leva di bloccaggio sul manubrio. sganciare le due parti del manubrio dal fermaglio doppio. Premere i pulsanti a molla e inserirli nei tubi del manubrio. Ruotare e far oscillare leggermente il manubrio per allineare i pulsanti a molla con i fori e fissare il manubrio. Chiudere la leva di bloccaggio.

2 - Regolare il manubrio

Aprire il collarino a sgancio rapido. Quindi premere il pulsante a molla e alzare o abbassare il manubrio con l'altra mano.

Selezionare il foro di bloccaggio corretto e assicurarsi che il pulsante a molla scatti in posizione. Il manubrio regolabile può essere adattato all'altezza dell'utente.

Sono disponibili tre diverse posizioni.

Bloccare saldamente il collarino a sgancio rapido dopo aver regolato l'altezza.

3 Posizioni :

- Posizione bassa : 93cm
- Posizione media : 100.5 cm
- Posizione alta : 108 cm

3 - Chiudere il monopattino

- Prima di piegare il monopattino, impostare la barra a T nella posizione più alta e assicurarsi che il pulsante caricato a molla si agganci saldamente in posizione.
- Entrambe le mani sul manubrio, dando un leggero blocco pedale, come mostrato nel **disegno 4**. Ripiegare l'impugnatura della barra a T finché non si blocca sul freno posteriore con uno scatto udibile, come mostrato nel **disegno 5**.
- È possibile afferrare lo scooter dall'impugnatura della barra a T e trascinarselo dietro per un facile trasporto.
- Per lo stoccaggio, rimuovere entrambe le parti dell'impugnatura della barra a T dalla barra a T.
- Aprire la leva di bloccaggio sulla barra a T, premere i pulsanti di bloccaggio caricati a molla e contemporaneamente estrarre la parte lateralmente. Le cordicelle all'interno dei tubi tengono insieme la singola parte. Agganciare le due parti dell'impugnatura della barra a T nei fermi su entrambi i lati della barra dello sterzo.

NON DIMENTICARE DI SERRARE REGOLARMENTE I SISTEMI DI BLOCCO DELLO STERZO PER EVITARE CHE L'ASSE O IL DADO NON SIANO IN POSIZIONE.

4 - Regolazione del barilotto dei pattini dei freni posteriori: (vedere pagina 4)

Regolare i pattini dei freni ruotando il barilotto sul freno del manubrio.

A tal fine, osservare le istruzioni di seguito:

- Per prima cosa, allentare il controdado del regolatore del barilotto ruotando in senso antiorario per svitarlo (vedere diagramma A).

- Per spostare i pattini dei freni verso l'interno, svitare il barilotto ruotandolo in senso antiorario a piccoli incrementi così da serrare il freno (vedere diagramma B).
- Per spostare i pattini dei freni verso l'esterno, avvitare il barilotto verso l'interno ruotandolo in senso orario a piccoli incrementi così da svitare il freno (vedere diagramma C).
- Controllare regolarmente la sensazione del freno per ottenere la regolazione fine.
- Serrare il controdado del regolatore del barilotto ruotandolo in senso orario. (vedere diagramma D)

Manutenzione e riparazioni: una manutenzione regolare è una garanzia di sicurezza

- **Cuscinetti a sfera:** evitare di passare su pozze d'acqua, macchie d'olio o sabbia, perché ciò potrebbe danneggiare i cuscinetti a sfera. Per la manutenzione dei cuscinetti a sfera, verificare in modo periodico che le ruote girino correttamente mettendo il monopattino a testa in giù e facendo scorrere le ruote con le dita. Nel caso in cui le ruote non girino correttamente, sarà necessario smontarle per verificarne le condizioni. Prima di tutto svitare l'asse della ruota, rimuoverlo e liberare la ruota; poi, spingere con precauzione i 2 cuscinetti fuori dal loro alloggiamento. Nel caso in cui siano scheggiati o danneggiati, sarà necessario sostituirli con dei nuovi. Se non c'è nessun danno apparente, sarà necessario oliarli. Per far ciò, rimuovere, per mezzo di un panno o di carta assorbente, ogni traccia di grasso, fango e polvere presente sui cuscinetti a sfera; poi, lubrificarli di nuovo, sia utilizzando un apposito spray, sia immergendoli durante una notte intera in una bacinella di olio [far girare varie volte i cuscinetti nell'olio prima di

lasciarli riposare]. Rimontare i cuscinetti, gli assi e le ruote sul monopattino e fare lo stesso per l'altra ruota.

- **Ruote:** le ruote si usurano col tempo se eccessivamente utilizzate su superfici ruvide. Per motivi di sicurezza, controllarle regolarmente e sostituirle se necessario.
- **Modifiche del prodotto:** fatta eccezione di quanto indicato dalle istruzioni relative alla manutenzione, è assolutamente sconsigliato di apportare qualsiasi tipo di modifica al prodotto originale.
- **Dadi, assi e altri fermi autobloccanti:** effettuare un controllo periodico di questi elementi, visto che possono svitarsi con il passare del tempo; se necessario, stringerli di nuovo con attenzione. Nel caso in cui la loro efficacia sia insufficiente, sarà necessario sostituirli.

Informazioni aggiuntive

Per dubbi o domande, siamo a vostra disposizione all'indirizzo contact@globber.com

GARANZIA

Il costruttore garantisce questo prodotto contro difetti di fabbricazione per un periodo di 93 giorni dalla data di acquisto. Questa garanzia limitata non copre la normale usura, gomme, tubi o cavi e qualsiasi danno, malfunzionamento o perdita dovuti ad assemblaggio, manutenzione o stoccaggio scorretti. Questa garanzia limitata non è valida se il prodotto:

- è stato utilizzato per scopi non ricreativi o diversi dal trasporto;
- è stato modificato in qualsiasi modo;
- è stato affittato.

Il costruttore declina ogni responsabilità per perdite o danni incidentali o consequenziali dovuti direttamente o indirettamente all'uso del prodotto.

Globber non offre un garanzia estesa. Se è stata acquistata un'estensione della garanzia, rivolgersi al negozio presso cui è stata acquistata.

Conservare la prova di acquisto originale insieme a questo manuale e copiare il nome del prodotto di seguito.

.....

Parti di ricambio

Per ordinare parti di ricambio per questo prodotto, visitare il nostro sito web www.globber.com

**KLASSE A: 100 KG MAX
BEWAAR DEZE INFORMATIE.
NF-EN-14619:2019**

**LEES VOOR HET GEBRUIK DE DOOR DE FABRIKANT
MEEGELEVERDE GEBRUIKSAANWIJZING MAXIMUM
GEWICHT GEBRUIKER = 100 KG**

Waarschuwingen

- De step is bestemd voor adolescenten en volwassenen. Het is geen speelgoed maar een sportartikel ten behoeve van lichamelijke oefening; hij is niet bedoeld voor een gebruik in de categorie extreme sporten, zoals voor springen, skateboardhellingen, etc. In elk geval mag dit artikel niet voor "agressieve" toepassingen (figuren, e.d...) in een skatepark gebruikt worden.
- Met voorzichtigheid te gebruiken op een vlakke, schone en droge ondergrond en er dient zoveel mogelijk afstand te worden gehouden van andere gebruikers, met inachtname van de veiligheidsvoorschriften voor het verkeer.
- Controleer de lokale wetgeving met betrekking tot gebruik van uw Scooter, respecteren alle verkeersregels en borden. Blijf uit de buurt van andere voetgangers of gebruikers op de openbare weg.
- Bij voorkeur te gebruiken op een vlakke en schone ondergrond, zonder steentjes of verontreinigingen met olie of vet. Vermijd hobbels, roosters e.d. die een ongeluk kunnen veroorzaken.
- Waarschuwing! Het is aanbevolen een beschermingsuitrusting te dragen bestaande uit: polsbeschermers, handschoenen, kniebeschermers, helm en elleboogbeschermers.

Gebruik van de step

- **Voor en na elk gebruik:** volg nauwgezet de instructies voor het in- en uitklappen van de step, om te vermijden dat uw vingers klem komen te zitten. Let erop dat de blokkeringen goed op hun plaats zitten:
 - Controleer de hoogteafstelling van het stuur, of de bouten goed zijn aangedraaid en of het stuur precies haaks staat t.o.v. het voorwiel.
 - Controleer alle bevestigingen: de rem, het snelvergrendelingsstelsel van de stuurkolom, de assen van de wielen dienen correct te zijn afgesteld en mogen niet beschadigd of afgesleten zijn.
 - Controleer tevens de slijtage van het loopvlak van de wielen.
- **Tijdens het gebruik:**
 - Staande op de step, met beide handen op de handgrepen van het stuur, zet u zich met een voet af om de step in beweging te brengen. Ga in het begin voorzichtig te werk.
 - Het is verplicht schoenen te dragen en wij raden u sterk aan een lange broek en een blouse met lange mouwen te dragen om verwondingen bij een val te voorkomen.
 - De step is niet voorzien van lampen of verlichting. Het is daarom beter hem niet te gebruiken tijdens de nacht of op tijdstippen waarop het zicht beperkt is.
- **Remmen:**
 - Aan de achterzijde bevindt zich de rem; indien nodig, drukt u de rem met de voet in om te remmen. Het best drukt u de rem geleidelijk in, om slippen of verlies van het evenwicht te voorkomen. De rem van metaal of aluminium kan na meerdere keren gebruik heet worden. Raak hem daarom niet aan tijdens of na het gebruik.

- Met de rechter remhendel kan de snelheid van de scooter verlaagd worden. Houd het stuur van de step met beide handen vast tijdens het gebruik van de rem.

Montage van het product

- Het in- en uitklappen van de step moeten door één enkele persoon gebeuren.
- Tijdens het in- en uitklappen erop letten dat de vingers niet klem komen te zitten in het beweegbare blokkeersysteem
- Let erop dat de blokkeringen goed op hun plaats zitten.

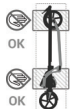

Waarschuwing! Gevaar voor letsel door knijpen!
Steek uw vingers niet in het gearceerde gebied hieronder tegen geïndiceerd

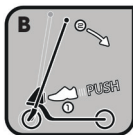

1 - De step uitklappen

Stap 1: Haal de opgeklapte step uit de verpakking.

Stap 2: Duw de achterrem met een hand omlaag en gebruik uw andere hand om de stang van de achterrem weg te trekken. Klap de handgreep en het voorwiel naar boven uit totdat het automatisch slot het T-stuur in een rechtopstaande positie vastzet.

Stap 3: Open de klemhendel op het T-stuur. Trek beide onderdelen van het T-stuur uit de dubbele klemmen. Druk de veerknoppen in en breng ze beide in de buizen van het T-stuur aan. Wiebel en draai een beetje totdat de veerknoppen zich op één lijn met de gaten bevinden zodat het volledig stuur op de juiste plaats komt vast te zitten. Sluit de klemhendel.

2 - Het stuur aanpassen

Open de vastzetgreep. Druk de veerknop in en trek het stuur vervolgens omhoog of duw het omlaag met uw andere hand.

Kies het gewenste gat en zorg dat de veerknop volledig in het gat komt vast te zitten. De hoogte van het T-stuur kan worden aangepast naargelang de lengte van de bestuurder. U hebt keuze uit drie verschillende standen. Maak de vastzetgreep stevig vast na het aanpassen van de hoogte.

3 Standen:

- Laagste stand: 93cm
- Middelste stand: 100.5 cm
- Hoogste stand: 108 cm

3 - De step inklappen

- Voordat u de scooter inklapt, zet u de T-balk in de hoogste stand en zorgt u ervoor dat de verende knop goed is vastgeklikt.
- Beide handen aan het stuur, waardoor een lichte basdrumpedaal slot, zoals weergegeven in de **intekening 4**. Klap het T-stuur naar achteren totdat het met een hoorbare klik op de achterrem vast komt te zitten, zoals weergegeven **intekening 5**.
- Voor een eenvoudig transport, houd de step bij het T-stuur vast en trek het achter u voort.
- Voordat u de step opbergt, maak beide handgrepen van het T-stuur los.
- Open de klemhendel op het T-stuur, duw de veerknoppen omlaag terwijl u de handgrepen tegelijkertijd zijdelings uit het stuur trekt. De koorden binnenin de buizen zullen de individuele delen samen houden. Breng beide delen van het T-stuur aan in de klemmen aan weerskanten van de stuurbuis.

VERGEET NIET DE STUURBLOKKERINGEN
REGELMATIG
AAN TE DRAAIEN ZODAT U DE AS OF DE MOER NIET
VERLIEST.

4 - Afstelling voor achterremblokkering: (zie pagina 4)

Fijnafstelling van de remblokken door het draaien van de trommelschroef op de stuurrem.

Doe dit als volgt:

- Draai eerst de borgmoer van de trommelschroef los door deze tegen de klok in te draaien (zie diagram A).

- Om de remblokken naar binnen te bewegen, draait u de trommelschroef los door deze in kleine stappen tegen de wijzers van de klok in te draaien (zie diagram B).
- Om de remblokken naar buiten te bewegen, draait u de trommelschroef naar binnen door deze in kleine stappen met de wijzers van de klok mee te draaien (zie diagram C).
- Controleer regelmatig het gevoel van de rem om de juiste fijnafstelling te krijgen.
- Als u klaar bent met de fijnafstelling, draai dan de borgmoer van de trommelschroef vast door deze met de klok mee te draaien. (zie diagram D)

Onderhoud: regelmatig onderhoud is een garantie voor veiligheid

- **De lagers:** voorkom ritten door water, olie of zand, hetgeen de lagers zou kunnen beschadigen. Om de lagers te onderhouden, controleert u regelmatig of de wielen goed draaien door de step om te keren en de wielen met de hand te draaien. Als ze niet draaien, demonteert u ze om hun staat te controleren.
Draai eerst de wielas los, verwijder de as, maak het wiel los en duw voorzichtig de 2 lagers uit hun behuizing. Als ze beschadigd of geplet zijn, moeten er nieuwe worden aangeschaft. Als er geen beschadiging zichtbaar is, moeten ze geolied worden. Verwijder hiertoe met een stuk keukenrol elk spoor van vet, modder of stof op het lager. Vet ze vervolgens weer in met een zelf-smering spray of laat ze een nacht in staan in olie [draai de lagers meerdere malen in de olie rond en laat ze daarna rusten]. Daarna monteert u de lagers, de assen en de wielen weer terug op

de step. Ga op dezelfde manier te werk voor het andere wiel;

- **De banden:** De achterwielen verslijten na verloop van tijd wanneer ze vaak op een ruwe ondergrond worden gebruikt. Uit veiligheidsoverwegingen, controleer de wielen regelmatig en vervang indien nodig.
- **Wijzigingen aan het product:** het oorspronkelijke product mag absoluut niet gewijzigd worden, behalve voor wat genoemd wordt in de onderhoudsinstructies.
- **Moeren, assen en andere zelfborgende bevestigingen:** deze moeten eveneens regelmatig worden gecontroleerd. Ze kunnen na een zekere tijd enigszins losdraaien; dan moeten ze weer worden aangehaald. Indien ze hun doelmatigheid hebben verloren dienen ze door nieuwe te worden vervangen.

Extra informatie

Voor vragen en verzoeken, neem contact met ons op via: contact@globber.com

GARANTIE

De fabrikant waarborgt dit product vrij van fabricagedefecten te zijn voor een periode van 2 jaar vanaf de datum van aankoop. Deze beperkte garantie dekt geen normale slijtage, banden, buizen of kabels, of schade, storing of verlies veroorzaakt door een verkeerde montage, onderhoud of opslag.

Deze beperkte garantie is ongeldig als het product ooit:

- werd gebruikt voor een doel verschillend van recreatie of transport;
- op om het even welke manier werd aangepast;
- verhuurd

De fabrikant is niet aansprakelijk voor toevallige of voortvloeiende verlies of schade die op directe of indirecte wijze door het gebruik van dit product werd veroorzaakt. Globber biedt geen uitgebreide garantie aan. Als u een uitgebreide garantie hebt gekocht, moet de garantie worden gerespecteerd door de winkel waar u het hebt gekocht. Bewaar uw originele aankoopbewijs samen met deze handleiding voor uw administratie en noteer hieronder het productnaam van uw product.

.....

Reserveonderdelen

Om reserveonderdelen voor dit product te bestellen, bezoek onze website: www.globber.com

CLASSE A: 100 KG MÁX**Informações a reter****NF-EN-14619:2019****LER AS INSTRUÇÕES FORNECIDAS PELO FABRICANTE, ANTES DA UTILIZAÇÃO. PESO MÁXIMO DO UTILIZADOR: 100 KG****Avisos**

- A trotineta destina-se a adolescentes e adultos. Não se trata de um brinquedo, mas sim de um equipamento desportivo para exercício físico. Não se destina a uma utilização desportiva radical como, por exemplo, em saltos, rampas «ollies», etc. Este produto não deve, em caso algum, ser utilizado em parques de skates para uma utilização «radical» (manobras, etc.).
- Deve ser utilizado com prudência numa superfície plana, limpa e seca e, se possível, afastado dos outros utilizadores respeitando as normas de segurança rodoviária.
- Verificar as leis locais relativas à utilização de trotinetas e respeitar todas as normas de circulação e sinalização. Mantenha-se afastado dos outros peões ou dos utilizadores na via pública.
- Utilizar de preferência numa estrada plana e limpa, sem cascalho nem óleo no piso. Evitar lombas e grelhas de esgoto, suscetíveis de provocar um acidente.
- Atenção! Recomenda-se a utilização de um equipamento de proteção composto por: proteção de punhos, luvas, joelheiras, capacete e cotoveleiras.

Utilização da trotineta

- **Antes e após cada utilização:** Para evitar entalar os dedos, seguir rigorosamente as instruções para dobrar e desdobrar. Certificar-se de que os dispositivos de aperto estão bem encaixados:

- Verificar a altura do sistema de direção, o aperto das porcas, a perpendicularidade do guiador e da roda dianteira.
- Verificar todos os elementos de ligação: o travão, o sistema de bloqueio rápido da coluna de direção e os eixos das rodas devem estar devidamente regulados e não danificados.
- Verificar também o nível de desgaste das rodas.

• Durante a utilização:

- De pé sobre a trotineta, com as duas mãos em cada punho, dar impulso com um dos pés para fazer andar. Agir com prudência no arranque.
- Os sapatos são de uso obrigatório e recomendamos vivamente a utilização de calças e camisas de manga comprida de modo a evitar lesões em caso de queda.
- A trotineta não tem faróis ou luzes. Assim, recomenda-se que não utilize o produto à noite ou nas horas de visibilidade reduzida.

• Travagem:

- Existe um dispositivo de abrandamento na parte de trás. Quando necessário, carregar no mesmo para abrandar. Recomenda-se que vá carregando gradualmente, de modo a evitar derrapagens ou perda de estabilidade. O dispositivo de abrandamento, em metal ou alumínio, pode aquecer após várias travagens. Evitar tocar-lhe durante e após a utilização.
- É fornecido um travão no lado direito do guiador para diminuir a velocidade da trotineta. Durante a utilização manter as duas mãos no guiador.

Montagem do produto

- As operações de dobragem e de desdobragem da trotineta devem ser efetuadas por uma só pessoa.
- Durante estas operações, ter cuidado para não entalar os dedos no sistema de articulação e de aperto.
- Certificar-se de que os dispositivos de aperto estão bem encaixados.

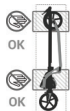

Aviso! Risco de ferimentos por beliscar!
Não coloque os dedos na área sombreada abaixo indicado contra.

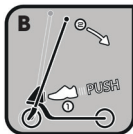

1 - Desdobrar a trotineta

Etapa 1: Retire a trotineta dobrada da respetiva caixa.

Etapa 2: Uma mão pressiona para baixo o travão traseiro e a outra mão distancia a barra do travão traseiro. Desdobre o guidador e a roda dianteira para cima até que o bloqueio automático fixe o guidador em T na posição vertical.

Etapa 3: Abra a alavanca da braçadeira na barra em T. Puxe para fora ambas as partes do guidador com barra em T a partir dos duplos cliques. Pressione os botões de mola e insira-os aos dois nos tubos da barra em T. Mova e rode um pouco até que os botões de fixação de mola fiquem alinhados com os orifícios, e fixe todo o conjunto do guidador no respetivo lugar. Feche a alavanca da braçadeira.

2 - Ajustar o guidador

Abra a presilha de fixação. A seguir, pressione o botão de fixação de mola e puxe o guidador para cima, ou pressione para baixo com a outra mão.

Escolha o orifício de fixação adequado e certifique-se de que a cavilha de fixação de mola fica no devido lugar. O guidador com barra em T ajustável pode ser adaptado em altura para se adequar ao utilizador.

Estão disponíveis três posições diferentes.

Fixe a presilha de fixação quando terminar de ajustar a altura.

3 Posições:

- Posição baixa: 93cm
- Posição média: 100.5 cm
- Posição alta: 108 cm

3 - Dobrar a trotineta

- Antes de dobrar a trotineta, coloque a barra em T na posição mais alta e certifique-se de que o botão de mola encaixa devidamente no sítio.
- Ambas as mãos no guidão, dando um leve bloqueio pedal, , como mostrado no **desenho 4**. Volte a dobrar o guiador em T até que bloqueie no travão traseiro com um clique audível, conforme indicado no **desenho 5**.
- Pode segurar a trotinete pelo guiador em T e puxá-la atrás de si para facilitar o transporte.
- Para efeitos de armazenamento, remova ambas as partes do guiador em T da barra em T.
- Abra a alavanca de grampo na barra em T, prima os botões de bloqueio acionados por mola enquanto retira, ao mesmo tempo, a parte lateralmente. Os fios no interior dos tubos sustentam a peça individual. Aperte as duas partes do guiador em T nos cliques a ambos os lados da barra de direção.

NÃO ESQUECER DE APERTAR REGULARMENTE OS BLOQUEIOS DA DIREÇÃO PARA EVITAR PERDER O EIXO OU A PORCA.

4 - Regulação do cilindro dos cepos de freio traseiros (ver página 4)

Afine os cepos de freio rodando o parafuso do cilindro no travão do guiador.

Para o fazer, siga as instruções abaixo:

- Primeiro desaparafuse a porca de segurança do regulador do cilindro rodando-a no sentido anti-horário para desapertar a porca de segurança (ver diagrama A).
- Para mover os cepos de freio para dentro, desaparafuse o cilindro rodando-o no sentido anti-horário em pequenos movimentos para desapertar o travão (ver diagrama B).
- Para mover os cepos de freio para fora, desaparafuse o cilindro rodando-o no sentido anti-horário em pequenos movimentos para desapertar o travão (ver diagrama C).
- Verifique regularmente se o travão funciona para obter uma boa regulação.
- Aperte a porca de segurança do regulador do cilindro quando terminar rodando-a no sentido horário (ver diagrama D).

Manutenção: uma manutenção regular é uma garantia de segurança

- **Os rolamentos:** evitar circular sobre a água, óleo ou areia, pois danifica os rolamentos. Para efetuar a manutenção dos rolamentos, verificar regularmente se as rodas giram corretamente, virando a trotineta e girando as rodas com os dedos. Se as rodas não girarem, é necessário desmontá-las para verificar o seu estado. Em primeiro lugar, desapertar o eixo da roda, retirá-lo e desencaixar a roda. Em segundo lugar, com precaução, empurrar os 2 rolamentos para fora do seu encaixe. Se estiverem gastos ou moídos, deverá comprar uns rolamentos novos. Se não houver quaisquer danos visíveis, então é necessário lubrificá-los. Para isso, retirar com um papel absorvente ou um pano todos os vestígios de óleo, lama ou poeiras existentes nos rolamentos, depois lubrificá-los com um

spray lubrificante ou deixá-los embebidos em óleo durante a noite [fazer girar os rolamentos várias vezes no óleo antes de deixá-los repousar]. Depois, voltar a montar os rolamentos e os eixos e, em seguida, as rodas na trotineta. Proceder da mesma forma para a outra roda.

- **As rodas:** As rodas vão ficando gastas com o passar do tempo se usadas exageradamente em superfícies ásperas. Para sua segurança, elas deverão ser verificadas regularmente e mudadas, se necessário.
- **Modificações ao produto:** não se deve modificar de todo o produto de origem para além do que foi reportado nas presentes instruções relativas à manutenção.
- **Porcas, eixos e outras fixações autoblocantes:** recomenda-se igualmente a sua verificação regular. Estas peças podem, desapertar-se passado algum tempo, pelo que deverão ser apertadas, perder a sua eficácia, pelo que deverão ser substituídas por umas novas.

Informação adicional

Caso tenha dúvidas, contacte-nos através de:
contact@globber.com

GARANTIA

O fabricante garante que este produto não tem defeitos de fabrico durante um período 2 anos a partir da data de compra. Esta garantia limitada não abrange o desgaste normal dos pneus, tubo ou cabos, nem quaisquer danos ou falhas devido a uma montagem, manutenção ou armazenamento inadequados. Esta garantia limitada será anulada se o produto:

- For usado de outro modo para além de recreação ou transporte;
- For modificado de algum modo;
- For alugado.

O fabricante não se responsabiliza por perdas ou danos incidentais ou consequenciais devido a uma utilização direta ou indireta deste produto.

A Globber não oferece uma extensão da garantia. Se adquiriu uma extensão da garantia, esta tem de ser honrada pela loja onde foi adquirida.

Para seu registro guarde o recibo original da venda com este manual e escreva o nome do produto em baixo.

.....

Peças sobresselentes

Para encomendar peças sobresselentes para este produto, visite o nosso website em www.globber.com

KLASA A: MAKS. 100 KG

Informacje do zachowania

NF-EN-14619:2019

PRZED UŻYCIEM NALEŻY PRZECZYTAĆ WSZYSTKIE INSTRUKCJE DOSTARCZONE PRZEZ PRODUCENTA. MAKSYMALNA WAGA UŻYTKOWNIKA: 100 KG

Ostrzeżenia

- Hulajnoga jest przeznaczona do użytkowania przez młodzież i osoby dorosłe. To urządzenie nie jest zabawką, a artykułem sportowym do ćwiczeń fizycznych. Nie nadaje się do uprawiania sportów ekstremalnych takich, jak skoki, jazda na rampie itd. W żadnym wypadku z produktu nie należy korzystać w skate parkach do jazdy „agresywnej” (akrobacje itp.).
- Należy go używać z zachowaniem ostrożności na płaskich, czystych i suchych nawierzchniach i w miarę możliwości w bezpiecznej odległości od innych użytkowników za zachowaniem zasad bezpieczeństwa na drodze.
- Należy sprawdzić lokalne przepisy dotyczące użytkowania hulajnogi, przestrzegać zasad przepisów drogowych i sygnalizacji. Należy zachować bezpieczną odległość od pieszych lub innych użytkowników na drogach publicznych.
- Zabawkę należy najlepiej używać na płaskiej i czystej drodze bez żwiru i smarów. Unikać używania w miejscach, gdzie znajdują się progi lub kratki ściekowe, które mogą spowodować wypadek.
- Ostrzeżenie! Należy zakładać wyposażenie ochronne obejmujące: ochraniacze na nadgarstki, rękawice, ochraniacze na kolana, kask i ochraniacze na łokcie.

Użytkowanie hulajnogi

- **Przed i po każdym użyciu:** aby zapobiec zakleszczeniu palców należy ściśle przestrzegać instrukcji rozkładania i składania. Należy zwracać uwagę, aby elementy blokujące ustawić w prawidłowym położeniu:

- Sprawdzić wysokość ustawienia kierownicy, dokręcenie nakrętek, prostopadle ustawienie kierownicy względem kół przedniego.
- Sprawdzić wszystkie elementy łączące: hamulce, system blokowania kolumny kierownicy, osie kół muszą być prawidłowo wyregulowane i nieuszkodzone.
- Należy również sprawdzić stopień zużycia kół.

• W trakcie użytkowania:

- Stojąc na hulajnodze, z obiema rękoma na uchwytach, należy odepchnąć się jedną z nóg w celu rozpoczęcia jazdy. Na początku należy zachować ostrożność.
- Należy obowiązkowo zakładać buty. Zalecamy również zakładać spodnie, koszulkę z długimi rękawami, aby zapobiec obrażeniom ciała w razie upadku.
- Hulajnoga nie jest wyposażona w oświetlenie, nie należy korzystać z niej w nocy lub przy ograniczonej widoczności.

• Hamulce:

- Jeden hamulec znajduje się z tyłu, w razie potrzeby należy go nacisnąć z góry, aby zwolnić. Należy go naciskać stopniowo, aby uniknąć poślizgu lub utraty stabilności. Hamulec metalowy lub aluminiowy może nagrzać się po kilku hamowaniach. Należy unikać dotykania go w czasie i po użyciu.
- Prawy hamulec kierownicy jest przeznaczony do zmniejszania prędkości skutera. Podczas używania należy przytrzymać kierownicę dwoma rękami.

Montaż produktu

- Składanie i rozkładanie hulajnogi może wykonać jedna osoba.
- Podczas wykonywania tych czynności, należy zwrócić uwagę, aby nie zakleszczyć palców w przegubach i elementach blokujących
- Należy zwracać uwagę, aby elementy mocujące były prawidłowo zaciśnięte.



Ostrzeżenie! Ryzyko obrażeń ciała spowodowanych zakleszczeniem!
Nie wsuwać palców w strefę zakreśloną wskazaną obok

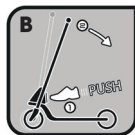

1 - Rozkładanie hulajnogi

Etap 1: Wypakuj złożoną hulajnogę z opakowania.

Etap 2: Jedną ręką wciska tylny hamulec a drugą wyciąga drążek z tylnego hamulca. Rozłóż uchwyt i przednie koło w górę aż automatyczna blokada zablokuje kolumnę w kształcie T w pozycji pionowej.

Etap 3: Otwórz dźwignię zacisku na kolumnie w kształcie T. Wyciągnij obie części kolumny w kształcie T z podwójnego klipsa. Wciśnij sprężynowe przyciski i włóż obie części do rur kolumny w kształcie T. Poruszaj i przekręć aż sprężynowe przyciski blokujące wyrównają się z otworami i przymocuj całą kierownicę. Zamknij dźwignię zacisku.

2 - Regulacja kierownicy

Otwórz łapę mocującą. Wciśnij następnie sprężynowy przycisk blokujący i wyciągnij kierownicę lub popchnij ją drugą ręką.

Wybierz odpowiedni otwór blokujący i upewnij się, że sprężynowy sworzeń blokujący zablokuje się w położeniu końcowym. Można ustawić wysokość regulowanej kolumny w kształcie T, by dostosować ją do użytkownika.

Dostępne są trzy różne pozycje.

Zablokuj łapę mocującą po ustawieniu wysokości.

3 położenia:

- Położenie dolne: 93cm
- Położenie środkowe: 100,5 cm
- Położenie górne: 108 cm

3 - Składanie hulajnoży

- Przed złożeniem skutera należy ustawić teownik w najwyższej pozycji i upewnić się, że zatrzasnął się sprężynowy przycisk.
- Ustawić obie ręce na kierownicy, uderzyć lekko stopą w pedał blokowania, jak pokazano na **zrysunkiem 4**. Złóż kolumnę w kształcie T, aż zablokuje się na tylnym hamulcu ze słyszalnym kliknięciem, zgodnie **zrysunkiem 5**.
- Możesz chwycić hulajnogę za uchwyt kolumny w kształcie T i pchać ją przed sobą, by ułatwić transport.
- Przed przechowywaniem zdejmij obie części uchwytu w kształcie T z kolumny kierownicy.
- Otwórz dźwignię zacisku na kolumnie w kształcie T, wciśnij sprężynowe przyciski blokujące wyciągając jednocześnie część z boku. Paski wewnątrz rur przytrzymają obie części razem. Zaciśnij obie części uchwytu w kształcie T w zaciskach po obu stronach kierownicy.

NALEŻY PAMIĘTAĆ, ABY ZAWSZE ZACISKAĆ BLOKADY KIEROWNICY, ABY ZAPOBIEC ZGUBIENIU OSI LUB NAKRĘTKI.

4 - Regulacja tulei tylnego bloku hamulcowego: (patrz strona 4)

Dokładnie wyreguluj klocki hamulcowe przekręcając śrubę cylindryczną na hamulcu kierownicy.

Aby to zrobić, należy postępować zgodnie z poniższą instrukcją:

- Najpierw należy odkręcić przeciwnakrętkę regulacji tulei, obracając je w kierunku przeciwnym do ruchu wskazówek zegara, aby odkręcić nakrętkę (patrz rysunek A).
- Aby przesunąć klocki hamulcowe do wewnątrz, należy odkręcić tuleję, obracając ją w małych krokach w kierunku przeciwnym do ruchu wskazówek zegara, aby dokręcić hamulec (patrz rysunek B).
- Aby przesunąć klocki hamulcowe na zewnątrz, należy dokręcić tuleję do środka, przekręcając ją małymi krokami w kierunku

zgodnym z ruchem wskazówek zegara, aby zwolnić hamulec (patrz rysunek C).

- Sprawdzaj regularnie wycucie hamulca, aby uzyskać precyzyjną regulację.
- Po zakończeniu dokręć przeciwnakrętkę regulacji tulei, obracając ją zgodnie z ruchem wskazówek zegara. (patrz rysunek D)

Konserwacja/obsługa: regularna konserwacja stanowi gwarancję bezpieczeństwa

- **Łożyska:** unikać jazdy w wodzie, oleju lub piasku, aby zapobiec uszkodzeniu łożysk. Aby utrzymać łożyska w dobrym stanie, należy regularnie sprawdzać, czy koła obracają się prawidłowo, odwracając hulajnogę i obracając koła palcami. Jeżeli koła nie obracają się, należy je wymontować w celu sprawdzenia ich stanu. Należy najpierw odkręcić oś koła, wyjąć oś i zdjąć koło, następnie należy ostrożnie wypchnąć 2 łożyska z ich gniazd. Jeżeli są wyszczerbione lub zanieczyszczone, należy zakupić nowe łożyska. Jeżeli nie ma widocznych uszkodzeń, należy je posmarować olejem. W tym celu należy usunąć za pomocą szmaty ślady smaru, błota lub pyłu z łożyska, następnie nasmarować środkiem w sprayu lub zanurzyć na noc w oleju [obrócić łożyska kilka razy w oleju przed pozostawieniem]. Zamontować łożyska i osie, a następnie koła na hulajnodze. W ten sam sposób postąpić dla każdego koła.

- **Koła:** Koła zużywają się z czasem, jeśli są często używane na szorstkich powierzchniach. Ze względów bezpieczeństwa należy je regularnie kontrolować i w razie potrzeby wymienić.
- **Modyfikacje produktu:** nie należy w żadnym wypadku modyfikować oryginalnego produktu z wyjątkiem zaleceń podanych w niniejszej instrukcji, a dotyczących konserwacji.
- **Nakrętki, osie i inne mocowania samoblokujące:** Należy je regularnie sprawdzać. Mogą one, odkręcać się po pewnym czasie i w takim wypadku należy je dokręcić, istnieje ryzyko, że elementy te utracą swoje właściwości i w takim wypadku należy je wymienić na nowe.

Dodatkowe informacje

W razie pytań lub wątpliwości skontaktuj się z nami:
contact@globber.com

GWARANCJA

Producent gwarantuje, że produkt jest wolny od jakichkolwiek wad produkcyjnych 2 lata od daty zakupu. Ta ograniczona gwarancja nie obejmuje normalnego zużycia, opon, rur lub przewodów lub jakichkolwiek uszkodzeń, awarii lub strat spowodowanych niewłaściwym montażem, konserwacją lub przechowywaniem.

Ta ograniczona gwarancja stanie się nieważna, gdy produkt

- jest użyty w sposób inny niż do rozrywki lub transportu;
- jest zmieniony w jakikolwiek sposób;
- jest wypożyczony

Producent nie ponosi odpowiedzialności z tytułu strat ubocznych lub następnych lub uszkodzeń wynikających bezpośrednio lub pośrednio z używania produktu.

Globber nie proponuje przedłużonej gwarancji. Jeśli zakupiłeś przedłużoną gwarancję, będzie ona uznana przez sklep, w którym została zakupiona.

Zachowaj oryginalny paragon zakupu z niniejszą instrukcją i wpisz poniżej nazwa produktu.

.....

Części zamienne

Aby zamówić części zamienne do produktu, przejdź do strony internetowej www.globber.com

ΚΑΤΗΓΟΡΙΑ Α: ΜΕΓ. 100 ΚΙΛΑ**ΕΓΧΕΙΡΙΔΙΟ ΧΡΗΣΗΣ** Οδηγίες προς φύλαξη

NF-EN-14619:2019

ΠΡΙΝ ΑΠΟ ΤΗ ΧΡΗΣΗ, ΔΙΑΒΑΣΤΕ ΤΙΣ ΟΔΗΓΙΕΣ ΠΟΥ ΠΑΡΕΧΟΝΤΑΙ ΑΠΟ ΤΟΝ ΚΑΤΑΣΚΕΥΑΣΤΗ. ΜΕΓΙΣΤΟ ΒΑΡΟΣ ΧΡΗΣΤΗ: 100 ΚΓ**Προειδοποιήσεις**

- Το πατίνι προορίζεται για εφήβους και ενήλικες. Δεν είναι παιχνίδι αλλά ένα είδος άθλησης που χρησιμοποιείται για εκγύμναση. Δεν προορίζεται για ακραία σπορ όπως άλματα, ράμπες OLLIE, κλπ. Το προϊόν δεν πρέπει σε καμία περίπτωση να χρησιμοποιείται σε skate park με «επιθετικό» τρόπο (φιγούρες, κλπ...).
- Να χρησιμοποιείται με προσοχή σε καθαρή, στεγνή και επίπεδη επιφάνεια, και εάν είναι δυνατόν μακριά από άλλους χρήστες, σύμφωνα με τις κώδικα οδικής ασφάλειας.
- Ελέγξτε την τοπική νομοθεσία σχετικά με τη χρήση του πατινιού, σεβαστείτε όλους τους κανόνες κυκλοφορίας και σηματοδότησης. Απομακρυνθείτε από άλλους πεζούς ή χρήστες της δημόσιας οδού.
- Κατά προτίμηση, να χρησιμοποιείται σε οριζόντιο και καθαρό οδόστρωμα, χωρίς χαλίκια και λάδια στο έδαφος. Αποφεύγετε τα σαμαράκια και τις σχάρες της αποχέτευσης που μπορεί να προκαλέσουν ατύχημα.
- Προσοχή! Θα πρέπει να φοράτε εξοπλισμό ατομικής προστασίας αποτελούμενο από: περικάρπια, γάντια, επιγονατίδες, κράνος και προστατευτικά αγκώνων.

Χρήση του πατινιού

- **Πριν και μετά από κάθε χρήση:** Για να αποφύγετε να πιαστούν τα δάχτυλά σας, ακολουθήστε προσεκτικά τις οδηγίες ξεδιπλώματος και διπλώματος. Φροντίστε ώστε οι διατάξεις κλειδώματος να είναι ασφαλισμένες.
- Ελέγχετε το ύψος του συστήματος διεύθυνσης, το βίδωμα των παξίμαδιών, την κάθετη θέση του τιμονιού και του μπροστινού τροχού.
- Ελέγχετε το σύνολο των στοιχείων σύνδεσης: το φρένο, το σύστημα γρήγορου μπλοκαρίσματος της κολόνας διεύθυνσης.

Οι άξονες των τροχών θα πρέπει να είναι σωστά ρυθμισμένοι και να μην έχουν υποστεί ζημιές.

- Ελέγχετε επίσης το βαθμό φθοράς των τροχών.

• Κατά τη χρήση:

- Σταθείτε όρθιοι στο πατίνι με τα δύο χέρια σε κάθε χειρολαβή, σπρώξτε με ένα από τα πόδια σας για να προχωρήσετε. Να προσέχετε στην αρχή.
- Τα υποδήματα είναι υποχρεωτικά και σας συμβουλευόμαστε να φοράτε παντελόνι και μπλούζα με μακριά μανίκια προκειμένου να αποφύγετε τον τραυματισμό σε περίπτωση πτώσης.
- Το πατίνι δεν έχει φώτα. Επομένως μην το χρησιμοποιείτε τη νύχτα ή τις ώρες περιορισμένης ορατότητας.

• Φρενάρισμα:

- Στο πίσω μέρος υπάρχει ένας επιβραδυντής. Όταν είναι απαραίτητο, πιέστε τον για επιβράδυνση. Θα πρέπει να πιέζεται σταδιακά προκειμένου να αποφύγετε την πλαιγιολίσθηση ή την απώλεια σταθερότητας. Ο μεταλλικός ή αλουμιένιος επιβραδυντής μπορεί να θερμανθεί μετά από πολλαπλά φρεναρίσματα. Αποφεύγετε να τον αγγίζετε κατά τη διάρκεια και μετά τη χρήση.
- Παρέχεται ένα φρένο τιμονιού δεξιά για τη μείωση της ταχύτητας του πατινιού. Κατά τη χρήση, κρατάτε το τιμόνι του πατινιού με τα δύο χέρια.

Συναρμολόγηση του προϊόντος

- Οι διαδικασίες κλεισίματος και ανοίγματος του πατινιού πρέπει να εκτελεστούν από ένα μόνο άτομο.
- Κατά τη διάρκεια αυτών των κινήσεων, προσέχετε να μην πιαστούν τα δάχτυλά σας στο σύστημα άρθρωσης και κλειδώματος.
- Φροντίστε ώστε οι διατάξεις κλειδώματος να είναι ασφαλισμένες.

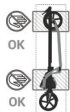

Προσοχή! Κίνδυνος τραυματισμού από πιάσιμο!

Μην βάζετε τα δάχτυλά σας στην διαγραμματισμένη περιοχή που υποδεικνύεται στην εικόνα.

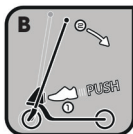

1 - Άνοιγμα του πατινιού

Βήμα 1: Βγάλτε το διπλωμένο σκούτερ από το κουτί του.

Βήμα 2: Το ένα χέρι πιέζει κάτω το πίσω φρένο και το άλλο χέρι τραβάει μακριά τη ράβδο από το πίσω φρένο. Ξεδιπλώστε τη λαβή και τον μπροστινό τροχό προς τα επάνω μέχρι η αυτόματη κλειδαριά να ασφαλίσει τη λαβή ράβδου T στην όρθια θέση.

Βήμα 3: Ανοίξτε το μοχλό σφικτήρα στη ράβδο σχήματος T. Τραβήξτε και τα δύο τμήματα της μπάρας T έξω από τα διπλά κλιπ. Πατήστε στα κουμπιά με ελατήριο και τοποθετήστε τα και τα δύο στους σωλήνες της μπάρας T. Κουνήστε και γυρίστε λίγο μέχρις ότου τα κουμπιά με ελατήριο ευθυγραμμιστούν με τις τρύπες και στερεώστε το σύνολο του συγκροτήματος της μπάρας στη θέση του. Κλείστε το μοχλό σφικτήρα.

2 - Ρύθμιση της χειρολαβής

Ανοίξτε την προεξοχή στερέωσης. Μετά, πατήστε το κουμπί με ελατήριο και τραβήξτε τη χειρολαβή προς τα πάνω ή στρώξτε τη προς τα κάτω με το άλλο χέρι.

Επιλέξτε την κατάλληλη τρύπα ασφάλισης και βεβαιωθείτε ότι ο πύρον ασφάλισης έχει ασφαλίσει σταθερά στη θέση του. Το ύψος της μπάρας T μπορεί να ρυθμιστεί έτσι ώστε να βολέει καλύτερα τον αναβάτη.

Υπάρχουν τρεις διαφορετικές θέσεις διαθέσιμες.

Όταν τελειώσετε τη ρύθμιση του ύψους, ασφαλίστε καλά την προεξοχή στερέωσης.

3 Θέσεις:

- Χαμηλή θέση: 93cm
- Μεσαία θέση: 100.5 cm
- Ψηλή θέση: 108 cm

3 - Κλείσιμο του πατινιού

- Προτού διπλώσετε το πατίνι, ρυθμίστε τη ράβδο T στην υψηλότερη θέση και εξασφαλίστε ότι το κουμπί με ελατήριο κλειδώνει με ασφάλεια στη σωστή θέση.
- Με τα δύο χέρια στο τιμόνι, κλωστοίστε ελαφρά το πεντάλ κλειδώματος όπως φαίνεται στο **σχέδιο 4**. Ξαναδιπλώστε τη λαβή ράβδου T μέχρι να ασφαλίσει στο πίσω φρένο με ήχο κλικ, όπως φαίνεται στο **σχέδιο 5**.
- Για εύκολη μεταφορά μπορείτε να κρατάτε το πατίνι από τη λαβή ράβδου T και να το τραβάτε πίσω σας.
- Για σκοπούς αποθήκευσης, απομακρύνετε και τα δύο τμήματα της λαβής ράβδου T από τη ράβδο T.
- Ανοίξτε το μοχλό σφικτήρα στη ράβδο T, πιέστε κάτω τα κουμπιά ασφάλισης με ελατήριο ενώ ταυτόχρονα τραβάτε έξω το εξάρτημα στα πλάγια. Σχοινιά στο εσωτερικό των σωλήνων συγκρατούν το μεμονωμένο εξάρτημα. Σφίξτε τα δύο τμήματα της λαβής ράβδου T μέσα στα κλιπ στις δύο πλευρές του τιμονιού.

ΜΗΝ ΞΕΧΝΑΤΕ ΝΑ ΣΦΙΓΤΕΤΕ ΤΑΚΤΙΚΑ ΤΙΣ ΔΙΑΤΑΞΕΙΣ
ΑΣΦΑΛΙΣΗΣ
ΤΟΥ ΣΥΣΤΗΜΑΤΟΣ ΔΙΕΥΘΥΝΣΗΣ ΓΙΑ ΝΑ ΜΗ ΧΑΣΕΤΕ ΤΟΝ
ΑΞΟΝΑ Ή ΤΟ ΠΑΞΙΜΑΔΙ.

4 - Ρύθμιση κυλίνδρου για την πίσω μονάδα φρένου: (βλ. σελίδα 4)

Ρυθμίστε με ακρίβεια τις μονάδες φρένων γυρίζοντας τη βίδα κυλίνδρου στο φρένο τιμονιού.

Για να το κάνετε αυτό, ακολουθήστε τις παρακάτω οδηγίες:

- Πρώτα ξεβιδώστε το παξιμάδι ασφάλισης του ρυθμιστή κυλίνδρου γυρίζοντας αριστερόστροφα για να το ξεσφίξετε (βλ. διάγραμμα A).
- Για να μετακινήσετε τις μονάδες φρένων προς τα μέσα, ξεβιδώστε τον κύλινδρο περιστρέφοντάς τον αριστερόστροφα σε μικρά βήματα για να σφίξετε το φρένο (βλ. διάγραμμα B).
- Για να μετακινήσετε τις μονάδες φρένων προς τα έξω, βιδώστε τον κύλινδρο προς τα μέσα περιστρέφοντάς τον δεξιόστροφα σε μικρά βήματα για να ξεσφίξετε το φρένο (βλ. διάγραμμα C).
- Ελέγχετε τακτικά την αίσθηση του φρένου ώστε να είναι ρυθμισμένο με ακρίβεια.
- Όταν τελειώσετε σφίξτε το παξιμάδι ασφάλισης του ρυθμιστή κυλίνδρου γυρίζοντας τον δεξιόστροφα. (βλ. διάγραμμα D)

Σερβίς / συντήρηση: η τακτική συντήρηση αποτελεί εγγυηση ασφαλείας

- **Ρουλεμάν** : αποφεύγετε να οδηγείτε σε νερό, λάδια ή άμμο, που προκαλούν ζημιές στα ρουλεμάν. Για τη συντήρηση των ρουλεμάν, ελέγχετε τακτικά ότι οι τροχοί περιστρέφονται σωστά αναποδογυρίζοντας το σκούτερ και σπρώχνοντας τους τροχούς με τα δάχτυλα. Εάν οι τροχοί δεν περιστρέφονται, θα πρέπει να τους αφαιρέσετε και να ελέγξετε την κατάσταση τους. Πρώτα ξεβιδώστε τον άξονα τροχού, αφαιρέστε τον άξονα και απελευθερώστε τον τροχό. Στη συνέχεια, σπρώξτε προσεχτικά τα 2 ρουλεμάν ώστε να βγουν από τη θέση τους. Εάν παρουσιάζουν εγκοπές/χαρακίες ή ζουλήγματα, θα πρέπει να τα αντικαταστήσετε με καινούργια ρουλεμάν. Εάν δεν υπάρχει ορατή ζημιά, θα πρέπει να λιπάνετε τα ρουλεμάν. Αφαιρέστε πρώτα κάθε ίχνος λαδιού, λάσπης ή σκόνης στα ρουλεμάν χρησιμοποιώντας ένα πανί, και στη συνέχεια λιπάνετε είτε με λιπαντικό σπρέι, είτε τοποθετώντας τους σε λάδι για μία νύχτα

[γυρίστε τα ρουλεμάν πολλές φορές μέσα στο λάδι πριν τα αφήσετε να μουλιάσουν]. Στη συνέχεια, τοποθετήστε ξανά τα ρουλεμάν και τους άξονες, και ύστερα τους τροχούς στο πατίνι. Ακολουθήστε τα ίδια βήματα για τον άλλο τροχό.

- **Τροχοί:** Οι τροχοί φθείρονται με την πάροδο του χρόνου εάν γίνεται υπερβολική χρήση σε ανώμαλες επιφάνειες. Για λόγους ασφάλειας πρέπει να ελέγχονται τακτικά και, εφόσον απαιτείται, να αντικαθίστανται.
- **Τροποποιήσεις του προϊόντος:** σε καμία περίπτωση δεν πρέπει να τροποποιείτε το αρχικό προϊόν, εκτός όπως αναφέρεται στις παρούσες οδηγίες σχετικά με τη συντήρηση.
- **Βίδες, άξονες και άλλες διατάξεις αυτασφάλισης:** Και αυτά θα πρέπει να ελέγχονται τακτικά. Υπάρχει πιθανότητα, να ξεσφίξουν μετά από κάποιο χρονικό διάστημα και σε αυτή την περίπτωση θα πρέπει να τα σφίξετε ξανά, να χάσουν την αποτελεσματικότητά τους και σε αυτή την περίπτωση θα πρέπει να αντικατασταθούν με καινούργια.

Πρόσθετες πληροφορίες

Για ερωτήσεις και πληροφορίες, επικοινωνήστε μαζί μας στη διεύθυνση: contact@globber.com

ΕΓΓΥΗΣΗ

Ο κατασκευαστής παρέχει εγγύηση για αυτό το προϊόν ότι δεν έχει κατασκευαστικά ελαττώματα για περίοδο 2 έτη από την ημερομηνία αγοράς. Αυτή η περιορισμένη εγγύηση δεν καλύπτει τη φυσιολογική φθορά των ελαστικών, του σωλήνα ή των καλωδίων, ή οποιαδήποτε ζημία, βλάβη ή απώλεια προκληθεί από ακατάλληλη συναρμολόγηση, συντήρηση ή αποθήκευση. Η παρούσα Περιορισμένη Εγγύηση θα ακυρωθεί αν ποτέ το προϊόν

- χρησιμοποιηθεί κατά σκοπό διαφορετικό από αναψυχή ή μεταφορά
- τροποποιηθεί με οποιονδήποτε τρόπο
- νοικιαστεί

Ο κατασκευαστής δεν ευθύνεται για τυχαιές ή επακόλουθες απώλειες ή ζημιές που οφείλονται άμεσα ή έμμεσα στη χρήση αυτού του προϊόντος.

Η Globber δεν προσφέρει εκτεταμένη εγγύηση. Αν έχετε αγοράσει εκτεταμένη εγγύηση, θα πρέπει να τηρηθεί από το κατάστημα στο οποίο αγοράστηκε το προϊόν.

Φυλάξτε στα αρχεία σας την αρχική απόδειξη αγοράς μαζί με αυτό το εγχειρίδιο, και γράψτε τον παρακάτω όνομα προϊόντος.

Ανταλλακτικά

Για παραγγελία ανταλλακτικών για το συγκεκριμένο προϊόν, παρακαλούμε επισκεφθείτε τον ιστότοπό μας www.globber.com

КЛАС А: 100 КГ МАКС**ИНСТРУКЦИИ ЗА УПОТРЕБА** Запазете тази информация
NF-EN-14619:2019**ПРОЧЕТЕТЕ ИНСТРУКЦИИТЕ НА ПРОИЗВОДИТЕЛЯ
ПРЕДИ УПОТРЕБА. МАКСИМАЛНО ТЕГЛО НА
ПОТРЕБИТЕЛЯ: 100 КГ****Предупреждения**

- Тротинетката е направена за юноши и възрастни. Тя не е играчка, а спортен уред за физически упражнения, не е предвидена за използване при екстремни спортове, като скокове, рампли и др. В никакъв случай да не се използва в скейт парк «агресивно» (фигури и др.).
- Използвайте внимателно на подходяща, равна и суха повърхност и ако е възможно на разстояние от други потребители, спазвайки правилата за безопасност на пътя.
- Проверете местните закони относно употребата на тротинетка, спазвайте всички правила за движение и сигнализация. Отдалечете се от други пешеходци или потребители на обществените пътища.
- За предпочитане е да я използвате върху гладка и равна повърхност, без чакъл или трева. Избягвайте хълмове, решетки на шахти, които могат да провокират инцидент.
- Внимание! Необходимо е да се носи лично защитно облекло, състоящо се от: ръкавици, наколенки, каска и налакътници.

Употреба на тротинетката

- **Преди и след всяко използване:** За да избегнете прескрипване на пръстите, спазвайте стриктно инструкциите за съване и разгъване. Внимавайте дали средствата за блокиране са добре сглобени:
- Проверете височината на системата за управление, стягането на болтовете, перпендикулярността на кормилото и предното колело.
- Проверете всички свързващи части: спирачката, системата за бърз блокаж на опората за движение, осите на колелата трябва да са правилно регулирани и без повреди.

- Проверете също степента на износване на гумите.

• По време на употреба:

- Изправени на тротинетката, двете ръце на всяка дръжка, бутнете с единия си крак, за да я придвижите. В началото процедирайте внимателно.
- Обувките са задължителни и силно ви препоръчваме да носите панталони, ризи с дълъг ръкав, за да избегнете нараняване в случай на падане.
- Тротинетката няма фарове или лампи, следователно ви препоръчваме да не я използвате нощем или в часове с ограничена видимост.

- Спирачна система:

- Отзад има устройство за забавяне на движението, при необходимост, натиснете отгоре, за да забавите. Препоръчваме да натискате постепенно, за да избегнете хлъзгане или загуба на стабилност. Устройството за забавяне от метал или алуминий може да загрее след няколко спириания. Избягвайте да го докосвате по време и след употреба.
- Осигурена е спирачка в дясната ръкохватка за навяляване на скоростта на тротинетката. При използване, дръжте кормилото на тротинетката с двете ръце.

Монтаж на продукта

- Операциите по съване и разгъване на тротинетката да се извършват само от един човек.
- По време на тези операции, внимавайте да не си притиснете пръстите в системата за движение и блокаж.
- Внимавайте дали средствата за блокиране са добре сглобени.

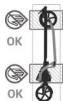

Внимание! Риск от нараняване от прескрипване!
Не пъхайте пръстите си в зашрихованата зона, посочена тук.

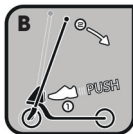

1 – Разгъване на тротинетката

ЕТАП 1: Разопакувайте съгнатата тротинетка от кутията ѝ.

ЕТАП 2: С едната си ръка натиснете задната спирачка, а с другата ръка издърпайте шината от задната спирачка. Разгънете ръкохватката и предното колело нагоре, докато автоматичното заключване не осигури T-образното кормило в горна позиция.

ЕТАП 3: Отворете затягащия лост на T-образния профил. Изтеглете двете части на T-образното кормило от двойните щипки. Натиснете пружинните бутони и въведете и двете в тръбите на T-образното кормило. Разклатете и леко завъртете, докато техните пружинни бутони за заключване не се подравнят с отворите и не се фиксира целия монтажен блок на кормилото в мястото. Затворете затягащия лост.

2 - Настройте кормилото

Отворете скобата за фиксиране. След това натиснете надолу пружинния бутон за заключване и изтеглете кормилото нагоре или го натиснете надолу с другата ръка. Изберете подходящия отвор за заключване и се уверете, че пружинния щифт щраква добре в мястото. Регулируемото T-образно кормило може да се адаптира на височина за да пасне на водача.

Налични три различни позиции.

Заключете стегнато и сигурно скобата за фиксиране, когато приключите с регулирането на височината.

3 позиции:

- Ниска позиция: 93cm
- Средна позиция: 100.5 cm
- Висока позиция: 108 cm

3 – Сгъване на тротинетката

- Преди да сгънете тротинетката, поставете Т-образното кормило в най-високата позиция и се уверете, че натовареният с пружина бутон се фиксира сигурно на място.
- С двете ръце върху кормилото, бутнете леко с крак педала за движение, както е посочено на **начертжеж 4**. Сгънете назад Т-образното кормило, докато не се заключи върху задната спирачка със звук, както е показано **начертжеж 5**.
- Можете за захванете тротинетката за Т-образното кормило и да я теглите зад вас за лесно транспортиране.
- За целите на съхранението, премахнете двете части на ръкохватките на Т-образното кормило от него.
- Отворете затягащия лост на Т-образното кормило, натиснете надолу пружинните заключващи бутони, докато в същото време изтеглете частта встрани. Жила вътре в тръбите ще задържат отделните части заедно. Захванете двете части на Т-образното кормило в щипките от двете страни на кормилната тръба.

НЕ ЗАБРАВЯЙТЕ ДА ЗАТЯГАТЕ РЕДОВНО БЛОКАЖИТЕ ЗА ДВИЖЕНИЕ, ЗА ДА ИЗБЕГНЕТЕ ЗАГУБА НА ОС ИЛИ ГАЙКА.

4 - Регулиране на цилиндричната част за задния спирачен блок: (виж страница 4)

Фино настройте спирачните блокове като завъртите цилиндричния винт на спирачката на кормилото.

За да направите това, следвайте долната инструкция:

- Първо развийте контрагайката на регулатора на цилиндричната част обратно на часовниковата стрелка, за освободите контрагайката (виж схема А).
- За да придвижите спирачните блокове навътре, развийте цилиндричната част като я завъртите обратно на часовниковата стрелка на малки стъпки, за да затегнете спирачката (виж схема В).
- За да придвижите спирачните блокове навън, завийте цилиндричната част навътре като я завъртите по часовниковата стрелка на малки стъпки, за да освободите спирачката (виж схема С).
- Редовно проверявайте усещането за спирачката като правите малки настройки.

Затегнете контрагайката на регулатора на цилиндричната част като я завъртите по часовниковата стрелка (виж схема D).

Поддръжка/профилактика: редовната поддръжка е гаранция за безопасност

- **Лагери:** избягвайте да карате във вода, масло или пясък, което ще повреди лагерите. Ако колелата не се въртят, трябва да ги демонтирате, за да проверите състоянието им. Първо развийте оста на колелата, свалете я и освободете колелото, след това внимателно бутнете двата лагера от гнездата им. Ако са нащърбени или смачкани, трябва да купите нови. Ако няма видима повреда, трябва да ги смажете. За да го направите, избършете с парцал или гъба всякакви следи от трева, кал или прах, след това смажете лагерите със спрей или като ги оставите натопени в масло една нощ (завъртете лагерите няколко пъти в маслото, преди да ги оставите). След това монтирайте отново лагерите и осите, след това колелата на тротинетката. Процедирайте по същия начин с другото колело.
- **Гуми:** Колелата се износват с времето при каране по груби повърхности. С оглед на безопасността те трябва да бъдат проверявани редовно и заменени при необходимост.
- **Промени в продукта:** По никакъв начин не трябва да се променя оригиналният продукт, освен както е посочено в настоящите инструкции заради поддръжка.
- **Шайби, оси и други автоматично блокиращи крепежи:** Препоръчваме също да проверявате и тях редовно. Те могат да се разтегнат след определено време, в който случай ще трябва да ги затегнете, да загубят ефективност, в който случай трябва да ги смените с нови.

Допълнителна информация

За въпроси и запитвания моля свържете се с нас на: contact@globber.com

ГАРАНЦИЯ

Производителят гарантира, че този продукт е без производствени дефекти за период от 2 години от датата на закупуване. Тази ограничена гаранция не покрива нормалното износване на гуми, тръби или кабели, или каквато и да е повреда, неизправност или загуба в резултат на неправилно слобяване, поддръжка или съхранение.

Тази ограничена гаранция ще бъде невалидна, ако продуктът е някога

- използван по начин различен от за развлечение или транспортиране;
- модифициран по какъвто и да е начин;
- даван под наем

Производителят не носи отговорност за случайни или последващи загуби или щети, причинени пряко или косвено с употребата на този продукт.

Globber не предлага удължена гаранция. Ако сте закупили удължена гаранция, тя трябва да бъде покрита от магазина, от който е закупена.

За вашия архив, запазете оригиналната си касова бележка с това ръководство и запишете долу име на продукта.

Резервни части

За поръчване на резервни части за този продукт, моля посетете нашия уебсайт www.globber.com

TŘÍDA A: 100 KG MAX

NÁVOD K POUŽITÍ tyto informace uschovejte

NF-EN-14619:2019

PŘED POUŽITÍM SI PŘEČTĚTE POKYNY VÝROBCE.

MAXIMÁLNÍ HMOTNOST UŽIVATELE: 100 KG

Upozornění

- Koloběžka je určena pouze pro mladistvé a dospělé. Není to hračka, ale sportovní náčiní určené pro fyzickou činnost, není určena k použití pro extrémní sporty jako jsou skoky, U rampy atd. V žádném případě se nesmí tento výrobek používat ve skate parku k „agresivnímu“ používání (figury atd.).
- Používejte opatrně na rovné, čisté a suché ploše a pokud možno stranou od jiných uživatelů a dodržujte předpisy pro bezpečnost silničního provozu.
- Ověřte si místní předpisy pro používání koloběžek, dodržujte všechna pravidla provozu a pravidla pro signalizaci. Držte se stranou od ostatních chodců nebo jiných uživatelů veřejných komunikací.
- Používejte nejlépe na rovné a čisté ploše, bez štěrku a mastnoty na zemi. Vyhněte se hrbolům, drenážním mřížkám, které mohou vést k nehodě.
- Upozornění! Je vhodné používat osobní ochranné vybavení tvořené: chrániči zápěstí, rukavicemi, chrániči kolen, přilbou a loketními chrániči.

Používání koloběžky

- **Před každým použitím a po něm:** Aby nedošlo k přiskřípnutí prstů, je nutné pečlivě dodržovat pokyny pro skládání a rozkládání. Dbejte na to, aby zajišťovací prvky byly správně uzavřeny:
- Zkontrolujte výšku řídicího systému, utažení matic, kolmost a řídítek a předního kola.
- Zkontrolujte všechny spojovací prvky: brzdu, systém rychlého zablokování sloupku řízení, osy kol musí být správně nastavené a nepoškozené.
- Rovněž zkontrolujte opotřebení kol.

• Během používání:

- Stojíte na koloběžce, obě ruce na řídítkách, jednou nohou se odrazíte, abyste jeli dopředu. Zpočátku postupujte opatrně.
- Boty jsou povinné a doporučujeme nosit kalhoty, košile s dlouhými rukávy, aby se předešlo zranění v případě pádu.
- Koloběžka nemá světla, nemělo by se na ní tedy jezdit v noci nebo za snížené viditelnosti.

• Brzdění:

- Zpomalovač je umístěn vzadu, pokud je to třeba, pro zpomalení ho sešlápněte. Je třeba ho sešlápnout postupně, aby se předešlo smyku nebo ztrátě stability. Kovový nebo hliníkový zpomalovač se po vícenásobném brzdění může zahřát. Během používání a po něm se ho nedotýkejte.
- K omezení rychlosti koloběžky je k dispozici brzda na řídítkách. Během jízdy držte řídítka koloběžky oběma rukama.

Montáž výrobku

- Skládání a rozkládání koloběžky provádí jediná osoba.
- Během těchto úkonů dávejte pozor, abyste si neskřípli prsty do kloubového systému a zajišťovacího mechanismu.
- Dbejte na to, aby zajišťovací mechanismus byl správně uzavřen.



**Upozornění! Nebezpečí úrazu skřípnutím!
Nevkládejte prsty do míst označených
šrafováním.**



1 - Složení koloběžky

Fáze 1: Složenou koloběžku vybalte z krabice.

Fáze 2: Jedna ruka tlačí dolů zadní brzdu a druhá ruka táhne tyč od zadní brzdy. Vyklepnete rukojeť a přední kolo nahoru, dokud automatický zámek nezajistí T-rukojeť ve vprámené poloze.

Fáze 3: Otevřete upínací páčku na řídkách. Obě řídky na tyči vytáhněte z dvojité svorky. Stiskněte odpružené čepy a obě řídky zasuňte do trubek na řídkové tyči. Řídky trochu zavklejte a pootočte, až se odpružené blokovací čepy zarovnájí s otvory a celou řídkovou tyč pak zajistěte. Zavřete upínací páčku.

2 - Seřízení řídkové tyče

Otevřete utahovací kličku. Poté stiskněte odpružené blokovací čepy a druhou rukou vytáhněte tyč nahoru nebo ji zatlačte dolů. Vyberte vhodný otvor pro zajištění a ujistěte se, že odpružený čep pevně zapadne na své místo. Nastavitelnou řídkovou tyč lze přizpůsobit výšce postavy daného uživatele.

K dispozici jsou tři různé polohy.

Po nastavení požadované výšky utáhněte a uzamkněte utahovací kličku.

3 Polohy:

- Nejnižší poloha: 93cm
- Střední poloha: 100.5 cm
- Nejvyšší poloha: 108 cm

3 - Rozložení koloběžky

- Před sklopením koloběžky nastavte T-tyč do nejvyšší polohy a ujistěte se, že pružinové tlačítko bezpečně zapadne na místo.
- S oběma rukama na řídkách lehce zatlačte nohou na odjišťovací pedál, jak je znázorněno na **obrázku 4**. Sklopte T-rukojeť, dokud se nezajistí na zadní brzdě slyšitelným kliknutím. Viz **obrázek 5**.
- Můžete uchopit koloběžku za T-rukojeť a táhnout ji za sebou pro snadný transport.
- Pro účely skladování odstraňte obě části T-rukojeti z tyče.
- Otevřete upínací páčku na T-tyči, stiskněte pružinová tlačítka a současně vytáhněte díly do stran. Pružiny uvnitř trubek udrží jednotlivé díly pohromadě. Zavaknujte obě části T-rukojeti do svorek po obou stranách řídky tyče.

NEZAPOMEŇTE ŘÁDNĚ UTÁHNOUT ZAJIŠŤOVACÍ MECHANIZMUS

ŘÍDKY, ABY NEDOŠLO KE ZTRÁTĚ OSY NEBO MATICE.

4 - Nastavení seřizovače zadních brzdových špalíků: (viz strana 4)

Otáčením šroubového ukončení seřizovače na brzdové páce jemně doladíte brzdové špalíky.

Postupujte podle níže uvedených pokynů:

- Nejprve uvolněte pojistnou matici seřizovače otáčením proti směru hodinových ručiček, abyste ji uvolnili (viz obrázek A).
- Chcete-li posunout brzdové špalíky směrem dovnitř, odšroubujte seřizovač otáčením proti směru hodinových ručiček v malých krocích, abyste brzdu utáhli (viz obrázek B).
- Chcete-li posunout brzdové špalíky směrem ven, zašroubujte seřizovač dovnitř otáčením ve směru hodinových ručiček v malých krocích, aby se brzda uvolnila (viz obrázek C).
- Pravidelně kontrolujte pocit z brzdy, abyste dosáhli jemného nastavení.
- Nakonec utáhněte pojistnou matici seřizovače ve směru hodinových ručiček. (viz obrázek D)

Péče / údržba: pravidelná údržba je zárukou bezpečnosti

- **Ložiska:** nejezděte ve vodě, oleji nebo písku, to poškozují ložiska. Pro údržbu ložisek pravidelně kontrolujte, zda se kola správně otáčejí tak, že skútr otočíte a rukou otáčíte koly. Pokud se kola netočí, je třeba je odmontovat a zkontrolovat stav. Nejprve odšroubujte osu kola, sejměte osu a uvolněte kolo, poté opatrně vytlačte 2 ložiska z jejich uložení. Pokud jsou vylámaná nebo rozbitá, je třeba koupit nová. Pokud není vidět žádné poškození, je třeba je naolejovat. K tomu odstraňte papírovou utěrkou nebo hadrem veškeré stopy mastnoty, bláta nebo prachu na ložisku, poté namažte buď samomazacím sprejem nebo ponořením na noc do oleje [ložiska nechte několikrát otočit v oleji, než je v něm necháte ležet]. Poté namontujte zpět ložiska a osy, poté kola na koloběžku. U druhého kola postupujte stejně.
- **Kola:** Kola se časem opotřebují, pokud jsou příliš často používána na nerovných površích. V zájmu bezpečnosti by měla být pravidelně kontrolována a v případě potřeby vyměněna.
- **Změna výrobku:** původní výrobek nesmí být v žádném případě měněn kromě toho, co je uvedeno v těchto pokynech pro údržbu.
- **Matice, osy a jiná samoblokovací upevnění:** Rovněž je třeba je pravidelně kontrolovat. Tato se mohou, buď po určité době uvolnit, potom je třeba je utáhnout, nebo ztratit svou účinnost, v takovém případě je třeba je vyměnit za nové.

Doplňující informace

V případě dotazů nás prosím kontaktujte na adrese:
contact@globber.com

ZÁRUKA

Výrobce garantuje, že je tento produkt bez výrobních vad, a to po dobu 2 letu od data nákupu. Tato omezená záruka se nevztahuje na běžné opotřebení, pneumatiky, duše nebo dráty a kabely, ani na jakékoliv poškození, selhání nebo ztráty způsobené nesprávnou montáží, údržbou nebo skladováním. Tato omezená záruka zaniká v případě, že byl výrobek

- používán k jiným účelům než k rekreaci a přepravě;
- jakkoli upravován;
- pronajímán

Výrobce neručí za náhodné nebo následné ztráty či škody, přímo nebo nepřímo související s používáním tohoto produktu.

Globber nenabízí prodlouženou záruku. Pokud jste si zajistili prodlouženou záruku, poskytuje Vám ji výhradně obchod, kde jste tento produkt koupili.

Pro vlastní potřebu si uchovejte originální účtenku spolu s tímto návodem. Zde si zapište jméno výrobku.

.....

Náhradní díly

Náhradní díly na tento výrobek si lze objednat na naší webové stránce www.globber.com

SINIF A: 100 KG MAKS

Saklama bilgileri

NF-EN-14619:2019

KULLANMADAN ÖNCE ÜRETİCİNİN SUNDUĞU TALİMATLARI OKUYUN.

KULLANICININ AZAMI AĞIRLIĞI: 100 KG

Uyarılar

- Bu Scooter ergenler ve erişkinler içindir. Bu bir oyuncak değil, fiziksel antrenmanlarda kullanılan bir spor aracıdır; atlama, rampada tırmanma vb ekstrem sporlarda kullanılması için tasarlanmamıştır. Bu ürün paten parklarında hiçbir durumda, «agresif» (figürler vb.) amaçlarla kullanılmamalıdır.
- Düz, temiz ve kuru bir düzlemden tedbirli kullanılmalı, mümkünse trafik kurallarını dikkate alarak, diğer kullanıcılarla mesafe korunmalıdır.
- Tüm trafik ve sinyalizasyon kurallarını dikkate alarak scooter kullanımıyla ilgili yerel yasaları gözden geçirin. Ortak yollarda diğer yayalardan veya kullanıcılardan uzak durun.
- Düz ve temiz, pürüzsüz ve yağsız bir yolda kullanılması tercih edilmelidir. Kazaya neden olabilecek çukurlardan, logarlardan uzak durun.
- Dikkat ! Korunma ekipmanları takılması uygundur: bileklik, eldiven, dizlikler, kask ve dirseklikler.

Scooter kullanımı

- **Her kullanımdan önce ve sonra:** Parmaklarınızın sıkışmasını önlemek için katlama ve açma talimatlarına dikkatli bir şekilde uygulayın. Kilit mekanizması iyice oturana kadar dik tutun:
- Direksiyon sisteminin yüksekliğini, somunların sıkılığını, ön tekerleğin ve gidonun birbirini kesen dikey yapısını kontrol edin.
- Bağlantı elemanları grubunu kontrol edin: fren, direksiyon kolununun hızlı blokaaj sistemi, tekerlek aksları doğru ayarlanmış ve hasar görmemiş olmalıdır.
- Aynı zamanda tekerleklerdeki yıpranmayı da kontrol edin.

Kullanım sırasında:

- Scooter üzerinde ayakta durun, elleriniz tutacakların üzerinde olsun, ilerlemek için iki ayağınızdan birini kullanın. Temkinli bir başlangıç yapın.
- Ayakkabı giymek zorunludur; düşme durumunda yaralanmaları önlemek için uzun pantolon ve kollu gömlek giymenizi kesinlikle öneririz.
- Scooter'da far veya lamba yoktur. Bu nedenle, gece veya görüşün sınırlı olduğu saatlerde kullanılmaya uygun değildir.
- **Fren:**
 - arkada bir fren mekanizması vardır; gerektiğinde yavaşlamak için üzerine basın. Patinajı veya denge kaybını önlemek için frene birden basılmaması daha uygundur. Metal veya alüminyum fren mekanizması birçok kez fren yaptıktan sonra ısınabilir. Kullanım sırasında ve sonrasında dokunmayın.
 - Sağ gidon freni skuterin hızını kesmek içindir. Kullanım sırasında scooter gidonunu iki elinizle birden tutun.

Ürün montajı

- Scooter'ı katlama ve açma işlemleri tek kişiyle yapmaya uygundur.
- Bu işlemler sırasında, parmağınızı eklem ve kilit sistemine sıkıştırmamaya özen gösterin
- Kilit mekanizması iyice oturana kadar dik tutun.



Dikkat! Sıkışarak yaralanma riski!
Parmaklarınızı taranmış olarak belirtilen alana sokmayın.

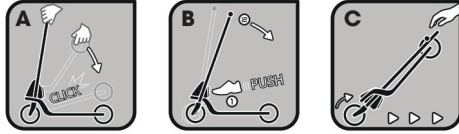

1 - Scooter'ı açma

Aşama 1: Katlanmış Scooter'ı kutusundan çıkarın.

Aşama 2: Bir elle arka frene basarken diğer elle çubuğu arka frenden dışarı doğru çekin. Otomatik kilit T-çubuğu dik konumda kilitleyene kadar tutma yerini ve ön tekerliği yukarı doğru açın.

Aşama 3: T-çubuğundaki sıkma kolunu aç. T çubuğun tutma yerinin her iki parçasını da iki klipsten çekerek çıkarın. Yaylı düğmelere basın ve her ikisini de T çubuğunun borularına takın. Yaylı kilitleme düğmeleri deliklerle hizalanana kadar biraz sallayın, çevirin ve direksiyon çubuğu aksamının tamamını yerine sabitleyin. Sıkma kolunu kapat.

2 - Gidonu ayarlayın

Sabitleme pabucunu açın. Ardından yaylı kilitleme düğmesine bastırın ve gidonu yukarı çekin veya diğer elinizle aşağı doğru itin.

Uygun kilitleme deliğini seçin ve yaylı kilitleme piminin güvenli bir şekilde yerine oturduğundan emin olun. Ayarlanabilir T çubuğu tutma yeri sürücünün boyuna göre ayarlanabilir. Üç farklı konum mümkündür.

Yüksekliği ayarlamayı bitirdiğiniz zaman sabitleme pabucunu sıkı ve güvenli bir şekilde kilitleyin.

3 Konumlar:

- Alçak konum: 93 cm
- Orta konum: 100.5 cm
- Yüksek konum: 108 cm

3 - Scooter'ı katlama

- Skuteri katlamadan önce T çubuğu en yüksek konuma getirin ve yaylı düğmenin emniyetli bir şekilde yerine oturduğundan emin olun.
- Eki elinizle gidonu tutup, **şekil 4**'de belirtildiği şekilde kilitleme pedalına ayağınızla hafifçe vurarak gidonu yere doğru eğdiğinizde, T-çubuk tutma yerini **şekil 5**'te gösterildiği gibi sesli bir tıklama sesi ile arka frene kilitlenen kadar geri açın.
- Skuteri T-çubuk tutma yerinden kavrayabilir ve kolay taşıma için arkanızdan çekebilirsiniz.
- Depolama amacıyla hem T-çubuktan T-çubuk tutma yerinin her iki parçasını da çıkarın.
- T-çubukta sıkıştırma kolunu açın, aynı anda yaylı kilitleme düğmelerine bastırarak parçayı dışarı doğru çekin. Boruların içindeki yaylar her bir parçayı birlikte tutar. T-çubuğu tutma yerinin iki parçasını gidonun iki yanındaki klipslere tutturun.

BLOKAJLARI AKSI VEYA CİVATAYI KAYBETMEYİ
ÖNLEMEK
ÜZERE DÜZENLİ OLARAK SIKMAYI UNUTMAYIN.

4- Arka fren bloğu için silindir ayarı (bkz. Sayfa 4)

Fren bloklarını gidon frenindeki silindir frenini çevirerek fren bloklarına ince ayar yapın.

Bunu yapmak için, aşağıdaki talimatı takip edin:

- Silindir ayar kilit somununu kilit somununu gevşetmek için saat yönünün tersine çevirerek geri alın (bkz. Şema A).
- Fren bloklarını içeri hareket ettirmek amacıyla freni sıkarak için küçük aralıklarla silindiri saat yönünün tersine çevirerek gevşetin (bkz. Şema B).
- Fren bloklarını dışarı doğru hareket ettirmek amacıyla freni gevşetmek için silindiri saat yönünde çevirerek içeri doğru vidalayın (bkz. Şema C).
- İnce ayar yapmak için freni düzenli olarak kontrol edin.
- İşiniz bittiğinde silindir ayar kilit somununu saat yönünde çevirerek sıkın. (bkz. Şema D)

Bakım: düzenli bakım bir güvenlik teminatıdır:

- **Rulmanlar:** ıslak, yağlı veya kumlu alanlarda kullanmayın; rulmanlarınıza zarar verebilirsiniz. Rulmanlarınızın bakımı için, scooter'ı döndürerek ve tekerleklerle parmaklarınızla bastırarak, düzgün döndüklerini kontrol edin. Tekerlekler dönmezse, durumlarını kontrol etmek için sökmeniz gerekecektir. Öncelikle tekerlek aksını sökün, aksı çıkarıp tekerleği ayırın ve 2 rulmanı özenle yuvalarının dışına doğru itin. Çentiklenmiş veya kırılmışsa yenilerini satın almak uygun olacaktır. Bir hasar görünmüyorsa yağlamak gerekir. Bunun için rulmandaki tüm yağ lekelerini, çamuru veya tozu bir bezle silin, otomatik yağlayıcı bir spreyle tekrar yağ püskürtün veya bir gece yağ içinde bekletin [dışarı çıkarıp bırakmadan önce rulmanları yağın içinde birçok kez döndürün]. Daha sonra rulmanları ve aksları, ardından tekerlekleri scooter'a yeniden monte edin. Aynı işlemi diğer tekerlek için de tekrarlayın.
- **Tekerlekler:** tekerlekler sert yüzeylerde aşırı kullanılırlarsa zamanla aşınırlar. Emniyet açısından düzenli olarak kontrol edilmeleri ve gerekirse değiştirilmeleri gerekir.
- **Üründe modifikasyon:** Bakımla ilgili talimatlarda belirtilenler dışında orijinal üründe kesinlikle modifikasyon yapılmamalıdır.
- **Cıvatalar, akslar ve diğer sabitleme parçaları:** bunların da düzenli olarak kontrol edilmesi uygun olacaktır. Bu parçalar bir süre sonra gevşeyebilir, bu durumda sıkılmaları, etkilerinin azalıp azalmadığına bakılması, bazı durumlarda da yenileriyle değiştirilmeleri gerekir.

Ek Bilgi

Soru ve bilgi talepleriniz için lütfen bizimle aşağıdaki adresten irtibat kurun: contact@globber.com

GARANTİ

Üretici, bu ürünü satın alma tarihinden itibaren 2 yıldır süreyle üretim hatalarından arı olduğuna dair garanti eder. Bu Sınırlı Garanti normal aşınma ve yıpranma, lastik, boru veya kablo, ya da yanlış montajı, bakımı veya depolamasından kaynaklanabilecek hasar veya bozukluğu kapsamaz.

Bu Sınırlı Garanti ürün

- eğlence veya taşıma amaçlarından farklı bir şekilde kullanılırsa;
- herhangi bir şekilde modifiye edilirse;
- kiralanırsa geçersiz olacaktır.

Üretici bu ürünün kullanımına doğrudan veya dolaylı olarak bağlı olan tesadüfi veya dolaylı kayıp ya da zararlardan sorumlu değildir.

Globber uzatılmış garanti vermemektedir. Eğer uzatılmış garanti satın aldıysanız, satın aldığınız mağaza tarafından gereği yapılmalıdır.

Kayıtlarınız için orijinal satış belgenizi bu kılavuzla saklayın ve ürün adı aşağı yazın.

.....

Yedek parçalar

Bu ürün için yedek parça siparişi vermek için lütfen web sitemizi ziyaret edin www.globber.com

КЛАСС А: МАКС. 100 КГ

Сохранить

NF-EN-14619:2019

**ПЕРЕД ИСПОЛЬЗОВАНИЕМ СЛЕДУЕТ
ПРОЧЕСТЬ ИНСТРУКЦИИ, ПРЕДОСТАВЛЯЕМЫЕ
ИЗГОТОВИТЕЛЕМ. МАКСИМАЛЬНЫЙ ВЕС
ПОЛЬЗОВАТЕЛЯ: 100 КГ**

Предостережения

- Самокат предназначен для подростков и взрослых. Это не игрушка, а спортивный и инвентарь для физических тренировок, он не предусмотрен для занятия экстремальными видами спорта, такими как прыжки, скейтборд и т.д. Данное изделие ни в коем случае не должно использоваться в скейт-парках для выполнения трюков (фигур и т.д.).
- Его следует использовать с осторожностью на чистой ровной и сухой поверхности, по возможности вдали от других людей, соблюдая правила безопасности дорожного движения.
- Следовать местным правилам в отношении использования самокатов, соблюдать все правила дорожного движения и сигнализации. Держитесь в стороне от пешеходных дорожек или дорог общего пользования.
- Желательно использовать для езды ровные и чистые дороги без гравия или грязи. Избегать бугров, дренажных решеток, которые могут привести к несчастному случаю.
- Внимание! Необходимо надевать защитную экипировку, включающую: защиту для запястья, перчатки, наколенники, каску и налокотники.

2/ ЭКСПЛУАТАЦИЯ САМОКАТА

• **До и после использования:** Во избежание защемления пальцев строго следовать инструкциям по раскладыванию и складыванию. Следить, чтобы устройства блокировки правильно приводились в действие:

- Проверять высоту системы управления, затяжку гаек, перпендикулярность руля и переднего колеса.
- Проверять все соединительные элементы: тормоз, систему быстрой блокировки рулевой колонки; оси колес должны быть правильно отрегулированы и не иметь повреждений.
- Также проверять степень износа колес.
- **Во время использования:**
 - Стоя на самокате, при этом обе руки должны находиться на каждой ручке, отталкиваться одной ногой для движения вперед. Вначале необходимо действовать с осторожностью.
 - Ношение обуви обязательно и мы настоятельно рекомендуем надевать брюки и рубашки с длинными рукавами во избежание получения ран в случае падения.
 - Самокат не оснащен фарами или лампочками. Таким образом, не следует кататься в ночное или темное время суток.
- **Торможение:**
 - Замедлитель находится сзади, нажать сверху для замедления движения, когда это необходимо. Нажимать следует постепенно во избежание заноса или потери устойчивости. Металлический или алюминиевый замедлитель после нескольких торможений может нагреться. Не прикасаться к нему во время и сразу после использования.
 - Тормоз на правой рулевой рукоятке предназначен для снижения скорости самоката. При использовании следует удерживать руль самоката обеими руками.

Сборка продукта

- Операции складывания и раскладывания должны выполняться одним человеком.
- Во время выполнения этих операций нужно быть осторожным, чтобы не прищемить пальцы в системе шарниров и блокировки
- Проверить, чтобы устройства блокировки были включены.

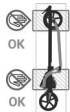

Внимание! Риск получения травмы от защемления!
Не совать пальцы в заштрихованную область, показанную на рисунке.

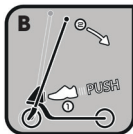

1 - Разложить самокат

Шаг 1: Извлеките сложенный самокат из упаковки.

Шаг 2: Одной рукой прижмите задний тормоз, а другой оттяните штангу от заднего тормоза. Разложите рукоятку и переднее колесо вверх таким образом, чтобы автоматическая блокировка зафиксировала Т-образную штангу в вертикальном положении.

Шаг 3: Откройте стопорный рычаг на Т-образной ручке. Освободите Т-образную ручку из расположенных с двух сторон зажимов. Нажмите на пружинные кнопки и вставьте их в трубки на Т-образной ручке. Немного покачайте и поверните, чтобы пружинные кнопки соединились с отверстиями и весь механизм рулевого управления зафиксировался на месте. Закройте стопорный рычаг.

2 - Регулировка руля

Откройте фиксатор. Затем нажмите на пружинную фиксирующую кнопку и вытяните руль вверх или надавите на него другой рукой, чтобы опустить вниз. Выберите подходящее отверстие для фиксации и убедитесь в том, что пружинный стопорный штифт надежно зафиксировался. Высота Т-образной ручки регулируется, в зависимости от потребностей управляющего. Доступны три разных положения. По завершении регулировки высоты надежно заблокируйте фиксатор.

3 положения:

- нижнее положение: 93 см;
- среднее положение: 100.5 см;
- верхнее положение: 108 см.

3 - Сложить самокат

- Перед складыванием самоката установите Т-образный стержень в самое верхнее положение и убедитесь, что пружинная кнопка надежно зафиксирована на месте.
- Удерживать обеими руками руль, слегка пнуть ногой педаль блокировки, как показано **на рис. 4**. Сложите Т-образную рукоятку назад, чтобы она зафиксировалась на заднем тормозе со щелчком, как показано **на рис. 5**.
- Можно взять самокат за Т-образную рукоятку и тянуть его за собой для удобства транспортировки.
- Для хранения снимите с Т-образной штанги обе части рукоятки.
- Откройте зажимной рычаг на Т-образной штанге, нажмите на пружинные кнопки блокировки, одновременно вытягивая деталь в сторону. Струны внутри трубок будут удерживать отдельные детали вместе. Зафиксируйте обе части Т-образной рукоятки в зажимах с обеих сторон рулевой колонки.

НЕ ЗАБЫВАЙТЕ РЕГУЛЯРНО ЗАТЯГИВАТЬ БЛОКИРОВКИ НАПРАВЛЕНИЯ, ЧТОБЫ НЕ ПОТЕРЯТЬ ОСЬ ИЛИ ГАЙКУ.

4 - Регулировка цилиндра заднего тормозного блока (см. стр. 4)

Для точной регулировки тормозных колодок поворачивайте винт цилиндра на тормозе рулевой рукоятки.

Для этого следуйте инструкциям ниже.

- Сначала открутите контргайку регулятора цилиндра, повернув ее против часовой стрелки (см. Рис. А).
- Для перемещения тормозных колодок внутрь открутите цилиндр, вращая его против часовой стрелки с

небольшим шагом для затягивания тормоза (см. Рис. В).

- Для перемещения тормозных колодок наружу закрутите цилиндр внутрь, вращая его по часовой стрелке с небольшим шагом для ослабления тормоза (см. Рис. С).
- Регулярно проверяйте чувствительность тормоза для его точной регулировки.
- После настройки затяните контргайку регулятора цилиндра, повернув ее по часовой стрелке (см. Рис. D).

Сервис / техническое обслуживание: регулярное техническое обслуживание является гарантией безопасности:

- **Подшипники:** нужно избегать езду в воде, масле или на песке, что может повредить подшипники. Чтобы поддерживать подшипники в хорошем состоянии, нужно регулярно проверять правильность вращения колес, перевернув самокат и толкая колеса с помощью пальцев. Если колеса не поворачиваются, то они должны быть разобраны для проверки состояния. Сначала нужно открутить ось, извлечь ось и снять колесо, затем осторожно вытянуть 2 подшипника из своих гнезд. Если они выщерблены или раздроблены, то нужно купить новые. Чтобы не было повреждений, их затем нужно смазать. Для этого нужно удалить тканью остатки жира, грязи или пыли на подшипнике, затем их снова смазать самосмазывающимся распылителем, либо замочить на ночь в масле [поворачивать подшипники несколько раз в масле, затем оставить]. После этого установить подшипники и оси, затем колеса на самокат. Повторить эти же действия для другого колеса.
- **Колеса:** Колеса изнашиваются при чрезмерном использовании на неровных поверхностях. В целях

безопасности регулярно проверяйте колеса и при необходимости заменяйте.

- **Модификации продукта:** абсолютно не допускается модифицировать исходный продукт вне того, что было указано в этих инструкциях по эксплуатации.
- **Гайки, болты и другой автоблокирующий крепеж:** необходимо также регулярно их проверять. Они могут ослабнуть через некоторое время, и в этом случае их нужно затянуть, или же потеряют свою эффективность, тогда их нужно заменить новыми.

Дополнительная информация

При возникновении вопросов, пожалуйста, свяжитесь с нами по адресу: contact@globber.com

ГАРАНТИЯ

Производитель предоставляет гарантию на отсутствие производственных дефектов в данном изделии на срок 2 года с момента покупки. Данная ограниченная гарантия не распространяется на естественный износ, на шины, трубки или кабели, а также на любые повреждения, неисправности или ущерб в результате неправильной сборки, обслуживания или хранения изделия.

Данная ограниченная гарантия аннулируется в случаях, если изделие:

- использовалось в других целях, отличных от проведения досуга или перемещения;
- подверглось каким-либо изменениям;
- сдавалось в аренду

Производитель не несет ответственность за случайные или сопутствующие повреждения, возникшие напрямую или косвенно в результате эксплуатации данного изделия.

Globber не предоставляет расширенную гарантию.

Если вы приобрели расширенную гарантию, ее должен обеспечить магазин, в котором она была приобретена.

Для отчетности храните оригинал чека, подтверждающего покупку, вместе с данным руководством, и запишите ниже наименование товара.

.....

Запасные части

Для заказа запасных частей для данного изделия, пожалуйста, посетите наш веб-сайт www.globber.com

TRIEDA A: 100 KG MAX**Dôležité informácie****NF-EN-14619:2019****PRED POUŽITÍM SI PREČÍTAJTE NÁVOD DODANÝ
VÝROBCOM. MAXIMÁLNA HMOTNOSŤ POUŽÍVATEĽA:
100 KG****Dôležité upozornenia**

- Táto kolobežka je určená pre mládež a dospelých. Nie je to hračka, ale športová pomôcka na zlepšenie fyzickej kondície. Nie je určená pre extrémne športy, ako napríklad skoky, rampy ollie a pod. V žiadnom prípade sa nesmie používať v skateparku na „agresívne“ použitie (figúry a pod.).
- Musí sa používať opatrne na rovnom, čistom a suchom povrchu a pokiaľ možno v dostatočnej vzdialenosti od iných používateľov a pri jej používaní sa musia dodržiavať bezpečnostné pravidlá cestnej premávky.
- Overte si miestne zákony týkajúce sa používania kolobežky a dodržiavajte pravidlá cestnej premávky a značky. Na verejných komunikáciách sa vyhýbajte iným chodcom alebo používateľom.
- Výrobok používajte, ak je to možné, na rovnej a čistej ceste, na ktorej sa nenachádzajú kamenky ani masné látky. Vyhýbajte sa nerovnostiam a kanálom, pri prechode ktorých by mohlo dôjsť k nehode.
- Upozornenie! Odporúča sa používať prostriedky osobnej ochrany: chrániče dlaní, rukavice, chrániče kolien, prílbu a chrániče na lakte.

Používanie kolobežky

- **Pred každým použitím a po použití:** Dôkladne dodržiavajte pokyny týkajúce sa rozkladania a skladania, aby sa predišlo priškripaniu prstov. Dbajte na to, aby boli blokovacie mechanizmy správne zaistené.
- Skontrolujte výšku riadiaceho systému, dotiahnutie matíc, kolmost' riadičiek a predného kolesa.

- Skontrolujte všetky spájacie komponenty: brzdy, rýchloupínací systém riadiacej tyče, osi koliesok musia byť správne upravené a nesmú byť poškodené.
- Zároveň skontrolujte mieru opotrebovania koliesok.
- **Počas používania:**
 - Postavte sa na kolobežku, oboma rukami uchopíte riadičiek a jednou nohou zatlačte, aby ste sa posunuli dopredu. Na začiatku postupujte opatrne.
 - Používajte topánky a odporúča sa obliecť si nohavice a košeľu s dlhými rukávami, aby sa predišlo poraneniam v prípade pádu.
 - Táto kolobežka nie je vybavená svetlometmi ani svetlami. V dôsledku toho sa kolobežku neodporúča používať v noci ani v prípade zníženej viditeľnosti.
- **Brzdenie:**
 - spomaľovač sa nachádza v zadnej časti, v prípade potreby naň zatlačte, aby ste pribrzdili. Odporúča sa spomaľovač stláčať postupne, aby sa predišlo šmykom alebo strate stability. Kovový alebo hliníkový spomaľovač sa môže počas častého brzdenia zahrievať. Dbajte na to, aby ste sa ho nedotýkali ani počas používania, ani po použití.
 - Na obmedzenie rýchlosti kolobežky je k dispozícii brzda na riadičiek. Počas používania kolobežky držte kormidlo oboma rukami.

Montáž výrobku

- Skladanie a rozkladanie kolobežky vykonáva iba jedna osoba.
- Pri skladaní a rozkladaní dávajte pozor na to, aby ste si neprivrzli prsty do ohybov a blokovacích systémov.
- Dbajte na to, aby boli blokovacie mechanizmy správne zaistené.

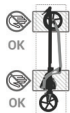

Upozornenie! Riziko poranenia prištipnutím!
Prsty nedávajte do miest vyznačených šrafovaním na obrázku oproti.

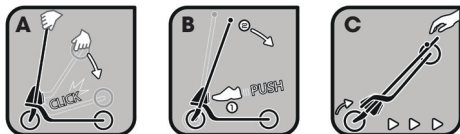

1 - Rozloženie kolobežky

Krok 1: Vyberte zloženú kolobežku zo škatule.

Krok 2: Jedna ruka zatlačí zadnú brzdú a druhá ruka odťahne tyč od zadnej brzdy. Rukoväť a predné koleso vykopíte smerom nahor, až kým automatický uzáver nezaistí T-rukoväť vo zvislej polohe.

Krok 3: Otvorte páčku svorky T kormidla. Vytiahnite oba diely tyče T kormidla z dvojítych objímok. Zatlačte pružinové kolíky a vložte oba diely do trubic na tyči T. Mierne ich potočte tak, aby sa pružinové kolíky zarovnali s príslušnými otvormi a zaistili celú sústavu kormidla na svojom mieste. Zatvorte páčku svorky.

2 - Nastavenie kormidla

Otvorte upevňovacie oko. Potom zatlačte poistný pružinový kolík a druhou rukou vytiahnite kormidlo nahor alebo ho zatlačte nadol.

Vyberte vhodný zaisťovací otvor a uistite sa, že poistný pružinový kolík bezpečne zaskočil na svoje miesto. Nastaviteľná tyč T kormidla sa dá prispôsobiť výške jazdca. K dispozícii sú tri rôzne pozície.

Po nastavení výšky pevne a bezpečne zaistíte upevňovacie oko.

3 Polohy :

- Najnižšia poloha: 93 cm
- Stredná poloha: 100.5 cm
- Najvyššia poloha: 108 cm

3 - Zloženie kolobežky

- Pred sklopením kolobežky nastavte T-tyč do najvyššej polohy a uistite sa, že pružinové tlačidlo bezpečne zapadne na miesto.
- Obe ruky položte na kormidlo a mierne kopnite do zaisťovacieho pedálu (**obrázku 4**). T-rukoväť sklopte dozadu, kým sa nezacvakne na zadnú brzdú, ako je znázornené na **obrázku 5**.
- Kolobežku môžete uchopiť za T-rukoväť a pre ľahkú prepravu ju ťahať za sebou.
- Na účely uskladnenia odstráňte obidve časti rukoväte z T-tyče.
- Otvorte upínaciu páčku na T-tyči, zatlačte blokovacie tlačidlá s pružinou a súčasne vytiahnite diely do strany. Pružiny vo vnútri rúk udržia jednotlivé diely pohromade. Zacvaknite dve časti T-rukoväte do svoriek na oboch stranách riadiacej tyče.

DBAJTE NA TO, ABY STE PRAVIDELNE ZAĎAHOVALI UPÍNACIE SYSTÉMY RIADENIA, ABY SA PREDIŠLO STRATE OSI ALEBO MATICE.

4 - Nastavenie nastavovača zadných brzdových gumičiek: (pozrite si stranu 4)

Otáčaním skrutkového ukončenia nastavovača na brzdovej páke jemne doladte brzdové gumičky.

Postupujte podľa nižšie uvedených pokynov:

- Najprv uvoľnite poistnú maticu nastavovača otáčaním proti smeru hodinových ručičiek, aby ste ju uvoľnili (pozrite si obrázok A).
- Ak chcete posunúť brzdové gumičky smerom dovnútra, odskrutkujte nastavovač otáčaním proti smeru hodinových ručičiek v malých krokoch, aby ste brzdu dotiahli (pozrite si obrázok B).
- Ak chcete posunúť brzdové gumičky smerom von, zaskrutkujte nastavovač dovnútra otáčaním v smere hodinových ručičiek v malých krokoch, aby sa brzda uvoľnila (pozrite si obrázok C).
- Pravidelne kontrolujte pocit z brzdy, aby ste dosiahli jemné nastavenie.
- Nakoniec dotiahnite poistnú maticu nastavovača v smere hodinových ručičiek. (pozrite si obrázok D)

Údržba: bezpečnosť je možné zaručiť iba pravidelnou údržbou

- **Ložiská:** Dbajte na to, aby ste nejazdili po vode, oleji alebo piesku, pretože by mohlo dôjsť k poškodeniu ložísk. Ak chcete zachovať ložiská v dobrom stave, pravidelne kontrolujte, či sa kolieska otáčajú správne - otočte kolobežku a kolieska zatočte prstami. Ak sa neotáčajú, je potrebné ich odmontovať a overiť ich stav. Najprv odskrutkujte os kolieska, vyberte os, zložte koliesko a opatrne vytlačte von obe ložiská. V prípade, ak sú vyštrbené alebo stlačené, je potrebné zakúpiť nové. V prípade, ak nie je viditeľné žiadne poškodenie, je potrebné ich naolejovať. V danom prípade pomocou papierovej utierky alebo handričky odstráňte z ložísk akékoľvek mazivo, blato alebo prach, ložiská namažte samomazacím sprejom alebo ich ponorte na noc do oleja [ložiská najprv niekoľkokrát otočte v oleji a potom ich nechajte namočené]. Na kolobežku znova namontujte ložiská, osi a kolieska. Rovnakým spôsobom pokračujte aj pri druhom koliesku.
- **Kolieska:** ak sa kolobežka dlhodobou používa na nerovných povrchoch, kolesá sa opotrebojú. V záujme bezpečnosti sa musia pravidelne kontrolovať a v prípade potreby vymeniť.
- **Úpravy výrobu:** Originálny výrobok sa nesmie žiadnym spôsobom upravovať, okrem prípadov uvedených v tomto návode týkajúcich sa údržby.
- **Maticy, osi a iné samopoistné upínacie systémy:** Odporúča sa pravidelne ich kontrolovať. Môžu sa, buď uvoľniť po istom čase, v danom prípade je potrebné ich znova utiahnuť; alebo stratiť svoju účinnosť, v danom prípade je potrebné ich vymeniť za nové.

Ďalšie informácie

V prípade otázok alebo pripomienok nás kontaktujte na adrese: contact@globber.com

ZÁRUKA

Pokiaľ ide o výrobné chyby, výrobca poskytuje záruku na tento výrobok v trvaní 2 roky od dátumu kúpy. Táto obmedzená záruka sa nevzťahuje na bežné opotrebovanie, pneumatiky, duše alebo káble ani na žiadne poškodenia, poruchy alebo straty spôsobené nesprávnou montážou, údržbou alebo skladovaním. Táto obmedzená záruka stráca platnosť, ak sa výrobok:

- používal na iné ako rekreačné alebo prepravné účely;
- akýmkoľvek spôsobom upravoval;
- prenajímal

Výrobca nenesie zodpovednosť za žiadne náhodné alebo následné straty alebo škody spôsobené priamo alebo nepriamo používaním tohto výrobku.

Spoločnosť Globber neponúka žiadnu rozšírenú záruku. Ak ste si zakúpili rozšírenú záruku, musí ju akceptovať obchod, v ktorom bol výrobok zakúpený.

Na účely vlastnej evidencie si odložte originálny doklad o kúpe spolu s týmto návodom a zapíšte si meno produktu nižšie.

.....

Náhradné diely

Ak si chcete objednať náhradné diely pre tento výrobok, navštívte webovú stránku www.globber.com

CLASS A: 100 KG MAX

請妥善保存本說明書以備日後參考。

NF-EN-14619:2019

使用前請認真閱讀生產商提供的使用說明。

滑板車的最大承受重量: 100公斤。

警告

- 此滑板車適用於青少年和成人。本產品不是玩具而是體育鍛煉器材, 本品不適用於如跳躍、帶板跳等極限運動。任何情況下均不得將本產品在滑板運動場所作為“競技”目的使用(具有格鬥的滑板動作等)。
- 請遵守道路安全規範, 在平整且乾淨乾燥的地面上謹慎使用, 如有可能, 請注意遠離其他使用者。
- 請檢查當地有關滑板車的法律法規, 遵守交通規則。在公共道路上, 請注意遠離其他行人或其他使用者。
- 最好在沒有沙塵和油脂的平整、乾燥地面使用。請注意避開可能造成事故的隆起處、排水溝柵蓋等。
- 警告! 請穿戴下列防護用具: 護腕、手套、護膝、頭盔和護肘。

滑板車的使用說明

- **每次使用前後:** 為防止夾傷手指, 請仔細地遵循折疊/打開的操作說明, 確信所有的機械鎖定裝置已完全鎖緊。
 - 檢查導向裝置的高度、螺母的緊固情況, 注意導向桿和前輪是否垂直。
 - 檢查全部連接部件: 螺絲、導向桿的快速鎖緊系統, 確保車軸已被正確的調節且無任何損壞。
 - 同時檢查車輪的磨損情況。
- **使用期間:**
 - 站在滑板車上, 將兩個手分別放在把手上, 用您的一隻腳推動其前進。開始滑動時請小心謹慎。
 - 使用時必須穿鞋, 強烈建議您穿上長褲、長袖襯衣, 以免在摔倒時受傷。
 - 滑板車未安裝車頭燈或其它車燈, 請不要在晚上使用, 也不要視線受限的情況下使用。
- **剎車:**
 - 減速踏板位於踏板車後部, 必要時, 請踩下該踏板以便減速。請採用漸進方式踩下此踏板, 以避免打滑或失去穩定。多次製動後, 金屬或鋁製減速踏板可能發熱。使用時和使用後請避免與其接觸。
 - 右方的手剎是用來減緩滑板車的速度。使用手剎時, 雙手都應保持在滑板車車把上。

產品的安裝

- 滑板車的折疊和展開操作僅需一人完成。
- 在進行相關操作時, 請注意不要被絞鍊及鎖定機構夾到手指。
- 確信所有鎖定機構已正確咬合。

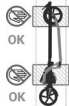
**警告! 夾手危險!**

不要把手指伸入圖示的陰影部分。

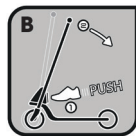
**1 - 展開滑板車**

第1步: 從紙箱拆下折疊的滑板車。

第2步: 一手按下後輪煞車, 另一手將 T 型桿從後輪煞車上拉開。往前展開把手與前輪, 直到自動鎖定機制將 T 型桿把手固定在朝上的位置為止。

第3步: 開啟 T 型把手上的鉤桿。將 T 形把手的兩個把手從雙夾中取出。按下定位彈珠並插入 T 形把手管子中。扭動及旋轉, 直至定位彈珠與小孔排好, 並適當裝好整個控制把手。關閉鉤桿。

2 - 調校把手

打開快速鎖緊裝置。然後按下定位彈珠, 並拉起把手, 或用另一隻手往下推。

選擇合適的鎖孔, 確保定位彈珠已妥善鎖緊。可調校式 T 形把手可依照車手身高調整高度。共有三種不同位置供選擇。調整完高度後請鎖緊快速鎖緊裝置。

3個可調位置:

- 低位: 93厘米
- 中位: 100.5厘米
- 高位: 108厘米

3 - 折疊滑板車

- 在摺疊滑板車前，將T型桿設定成最高的位置，並確認彈簧鈕卡入準確的位置。
- 雙手置於車把上，用腳輕踢鎖定裝置如圖4所示。折回T型桿把手，直到其鎖定在後輪煞車並發出咔嚓聲為止，如圖5所示。
- 您可從T型桿把手抓住滑板車，拉動滑板車讓滑板車在您身後滑行，以便於運輸。
- 若要存放，請將T型桿把手的兩個零件從T型桿上取下。
- 打開T型桿上的夾具柄，壓下彈簧按鈕，同時從一邊拉出零件。T型桿內部的鋼線會讓其中的個別零件集結在一起。將T型桿把手的兩個零件夾回方向桿兩邊的夾具。

請注意定期擰緊鎖定裝置，以免機械裝置移位或螺紋失效。

4 - 後剎車片的線管調整：(詳見第4頁)

轉動車手把剎車上的線管螺絲微調剎車片。

請參照下列指示：

- 首先逆時針旋轉鬆開防鬆螺帽，鬆開線管調節器的防鬆螺帽(參閱圖A)。
- 若要讓剎車片向內移動，輕輕的逆時針旋轉鬆開線管以鎖緊剎車(參閱圖B)。
- 若要讓剎車片朝外移動，輕輕的順時針旋轉鎖緊線管以鬆開剎車(參閱圖C)。
- 定期檢查剎車的手感以達到最佳狀態。
- 完成時順時針旋轉鎖緊線管調節器的防鬆螺帽(參閱圖D)。

維護 / 維修：定期維修是安全保證

- **車輪軸承**：避免駛過水面、油跡或沙地，這些表面可能破壞車輪軸承。要維護車輪軸承，請定期倒置檢查滑板車車輪是否正常轉向，並用手轉動車輪。如果車輪不轉動，必須移除作詳細檢查。先鬆開輪軸螺絲，移除輪軸及拆開車輪，然後小心推開兩個車輪軸承的外殼。如有碎裂或凹損，必須更換新軸承。如沒有可見的損壞，則必須塗油。先用抹布或布塊抹去所有油跡、泥沙或塵土，再噴上潤滑油或浸泡於油中過夜[首先要浸在油中轉動數次]。然後重新組裝車輪軸承及輪軸，之後裝上車輪。另一車輪亦採用相同方法。

- **車輪**：如過度在不平地面使用，車輪會隨時間磨損，或會穿破。設有煞車系統的後輪於數小時煞車後特別容易受影響。為安全起見，請定期檢查，如有需要請作出更換。
- **改裝**：原裝產品不應作任何改裝，本說明書提及的維修除外。
- **螺帽、輪軸及其他自鎖設備**：全部應作定期檢查。設備長時間後或會鬆，在此情況下請鎖緊；或會磨損且無法確實鎖緊，在此情況下應作出更換。

附加資訊

如需查詢，請透過contact@globber.com聯絡我們。

保養

製造商為本產品提供購買日起2年內之機件故障免費保用服務。有限保固不會涵蓋磨損、輪胎、管子或纜線，或任何不當操作、維護或儲存而導致的意外損壞、故障或遺失。

在以下情況下，有限保固即會無效：

- 用作非娛樂或交通用途；
- 曾被改裝；
- 租借他人。

製造商將不負責任何於使用時直接或間接導致之遺失或損壞。Globber不提供延長保固服務。如果您已購買延長保固服務，必須由購買之商店承擔。請妥善保存產品發票及本說明書，並在以下位置填上產品名稱。

其他零件

如欲購買本產品的其他零件，請瀏覽本公司網站
www.globber.com。

Збережіть інструкцію на майбутнє.

NF-EN-14619:2019

ПЕРЕД ВИКОРИСТАННЯМ ПРОЧИТАЙТЕ ІНСТРУКЦІЮ, НАДАНУ ВИРОБНИКОМ. МАКСИМАЛЬНЕ НАВАНТАЖЕННЯ: 100 кг

Попередження

- Самокат призначено лише для підлітків і дорослих. Він не є іграшкою, а спортивним обладнанням для фізичного тренування, він не призначений для використання в екстремальних видах спорту, таких як стрібки, катання на майданчику для скейтбордингу і т.д. Цей продукт ніколи не слід використовувати в скейт-парку для «агресивного» катання (тріки скейтбордингу і т.д.). - Слід використовувати з обережністю на рівній, чистій, сухій поверхні та, якщо це можливо, подалі від інших користувачів, а також дотримуватися правил безпеки дорожнього руху.
- Ознайомтеся з місцевими законами, що стосуються використання самоката, дотримуйтеся всіх правил і знаків дорожнього руху. Тримайтеся подалі від інших пішоходів або учасників руху на дорогах загального користування.
- Краще використовувати на рівній, сухій поверхні, де немає гравію і бруду. Уникайте ударів і дренажних решіток, які можуть спричинити аварію.
- Увага! Слід одягати захисне обладнання – назап'яски, рукавички, наколінники, шоломи і налоктники.

Використання самоката

- **Перед і після кожного використання:** Щоб запобігти затисканню пальців, ретельно дотримуйтеся інструкцій із розкладання та складання. Переконайтеся, що запірні механізми надійно заблоковано.
- Перевірте висоту системи керування і переконайтеся, що гайки затягнуті і кермо та переднє колесо розташовані перпендикулярні.
- Перевірте всі з'єднувальні елементи; гальмо та осі колеса мають бути правильно відрегульовані та не мають бути пошкоджені.
- Також перевірте знос шин.

Під час використання:

- Стоячи на самокаті, тримайтеся обома руками за ручки керма та відштовхніться однією ногою, щоб рухатися вперед. Рухайтесь обережно на початку.
- Взуття є обов'язковим, і ми настійно рекомендуємо вам носити штани і сорочку з довгим рукавом, щоб уникнути травм у разі падіння.
- Самокат не має фар або ліктарів. Тому він не підходить для використання вночі або в періоди, коли видимість обмежена.

• Коєнє:

- Гальмо: гальмо розташовано ззаду, за необхідності натисніть на нього, щоб сповільнитися. Натискайте на нього поступово для запобігання занесенню або втраті стійкості. Металеве або алюмінієве гальмо може нагріватися після багаторазового використання. Не торкайтеся його під час та після використання.
- Для зменшення швидкості самоката передбачено гальмо на правій ручці керма. Під час використання продовжуйте керувати самокатом обома руками.

Збирання виробу

- Складання і розкладання самоката мають виконуватись однією людиною.
- Під час виконання цих дій будьте обережні, щоб пальці не потрапили в шарнір і систему замикання.
- Переконайтеся, що запірні пристрої надійно зафіксовано.

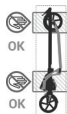

Увага! Ризик травми через защемлення! Не вставляйте пальці в заштриховану область, указану на зображенні.



1 - Розкладання самоката

Крок 1. Дістаньте складений самокат із коробки.

Крок 2. Одна рука натискає на заднє гальмо, а інша витягує кермову колонку із заднього гальма. Розкладіть кермо і переднє колесо вгору, доки автоматичний замок не закріпить кермо у вертикальному положенні.

Крок 3. Відкрийте стопорний важіль на рулі. Витягніть обидві частини Т-подібної кермової колонки з подвійних затискачів. Натисніть підпружинені кнопки та вставте їх у трубки Т-подібної кермової колонки. Похитайте і трохи поверніть, доки підпружинені кнопки блокування не збігатимуться з отворами, і зафіксуйте все кермо в зборі. Закрийте стопорний важіль.

2 - Регулювання керма

Відкрийте ручку фіксації. Потім натисніть на підпружинену кнопку блокування і потягніть кермо вгору або проштовхніть його вниз іншою рукою. Виберіть відповідний отвір для фіксації та переконайтеся, що підпружинений стопорний штифт замикається надійно. Регульовану Т-подібну кермову колонку можна адаптувати за висотою відповідно до зросту користувача.

3 положення:

- Нижнє положення: 93 см
- Середнє положення: 100,5 см
- Верхнє положення: 108 см

3 - Складання самоката

- Перед складанням самоката встановіть кермову колонку в найвище положення і переконайтеся, що підпружинена кнопка надійно зафіксована на місці.
- Тримаючись обома руками за кермо, злегка натисніть на замок педалі, як показано на **рисунку 4**. Складіть кермо, доки воно не зафіксується на задньому гальмі зі звуком клацанням. Як показано на **рисунку 5**.
- Для зручності транспортування ви можете взяти самокат за кермо й тягнути його за собою.
- Для зберігання зніміть обидві частини керма з кермової колонки.
- Відкрийте затискний важіль на кермовій колонці, натисніть підпружинені фіксувальні кнопки, одночасно витягаючи частину вбік. Мотузки всередині трубок утримуватимуть окремі частини разом. Замкніть дві частини керма затискачами з обох сторін кермової колонки.

НЕ ЗАБУВАЙТЕ РЕГУЛЯРНО ЗАТЯГУВАТИ БЛОК НАПРЯМКУ ДЛЯ УНИКНЕННЯ НЕПРАВИЛЬНОГО ВИРІВНЮВАННЯ АБО ВТРАТИ ГВИНТА.

4 - Регулювання штуцера задньої гальмівної колодки (див. стор. 4)

Точно відрегулюйте гальмівні колодки, повернувши гвинт штуцера регулювання на ручному гальмі.

Для цього дотримуйтесь інструкцій нижче:

- Спочатку вийміть контргайку штуцера регулювання, повернувши її проти годинникової стрілки, щоб послабити контргайку (див. схему А).
- Щоб перемістити гальмівні колодки всередину, відкрутіть штуцер регулювання, повертаючи його проти годинникової стрілки з невеликим кроком, щоб затягнути гальмо (див. схему В).
- Щоб вивести гальмівні колодки назовні, затягніть штуцер регулювання всередину, повернувши його за годинниковою стрілкою з невеликим кроком, щоб ослабити гальмо (див. схему С).
- Регулярно перевіряйте стан гальма, щоб досягти точного регулювання.
- Затягніть контргайку штуцера регулювання, повернувши її за годинниковою стрілкою. (див. схему D)

Догляд / обслуговування: регулярне обслуговування – це запорука безпеки;

- **Підшипники коліс:** не їдьте через воду, мастила або пісок, оскільки це може призвести до пошкодження підшипників коліс.

Для догляду за підшипниками коліс систематично перевіряйте, чи колеса обертаються правильно, перевернувши самокат догори ногами та обертаючи колеса рукою. Якщо колеса не обертаються, їх необхідно зняти, щоб перевірити їхній стан. Спочатку відкрутіть вісь колеса, зніміть вісь і зніміть колесо, потім обережно висуньте два колісні підшипники з їхнього корпусу. Якщо вони мають оббиті краї або вм'ятини, слід купити нові. Якщо немає видимих пошкоджень, слід їх змастити. Для цього видаліть усі сліди жиру, бруду або пилу кухонним рушником або серветкою та змастіть їх змащувальним спреєм або замочіть їх на ніч у мастилі (спочатку переверніть їх кілька разів у мастилі). Потім знову встановіть підшипники, осі та колесо на самокат. Виконайте ті самі дії для іншого колеса.

- **Колеса:** Колеса з часом зношуються, якщо надмірно використовувувати їх на жорстких поверхнях. З міркувань безпеки їх слід регулярно перевіряти та замінювати, якщо це необхідно.

- **Модифікації:** оригінальний виріб у жодному разі не можна змінювати, за винятком технічного обслуговування, описаного в цій інструкції.

- **Гайки, осі та інші кріплення з автоматичним блокуванням:** їх також слід регулярно перевіряти. Вони можуть із часом послабнути, і їх слід затягнути. Вони можуть зношуватися й не затягуватися належним чином, і в такому випадку їх слід замінити.

Додаткова інформація

Із запитаннями та запитями просимо звертатися до нас за адресою:
contact@globber.com

ГАРАНТІЯ

Виробник гарантує відсутність у цьому виробі виробничих дефектів протягом 2 роки із моменту покупки. Ця обмежена гарантія не поширюється на нормальний знос, шини, трубки або троси, а також на будь-які пошкодження, несправності або втрати, спричинені неправильним збиранням, технічним обслуговуванням або зберіганням.

Ця обмежена гарантія буде анульована в таких випадках:

- використання в інших цілях, а не для відпочинку або пересування;
- внесення будь-яких змін у виріб;
- прокат

Виробник не несе відповідальності за випадкові чи непрямі втрати або пошкодження, спричинені прямо або побічно використанням цього виробу.

Globber не пропонує розширену гарантію. Якщо ви придбали розширену гарантію, вона забезпечується магазином, у якому виріб придбано.

Збережіть для себе чек із цією інструкцією та запишіть назва продукту нижче.

.....

Запасні частини

Щоб замовити запасні частини для цього виробу, відвідайте наш веб-сайт www.globber.com

Shranite navodila, da jih lahko pozneje ponovno preberete.

NF-EN-14619:2019

PRED UPORABO PREBERITE NAVODILA PROIZVAJALCA.

MAKSIMALNA TEŽA: 100 KG

Opozorila

- Skiro je namenjen najstnikom in odraslim. Ni igrača, temveč športna oprema za rekreacijo in ni predvidena za uporabo v ekstremnih športih, kot je skakanje na rampah itd. Izdelka se nikoli ne sme uporabljati v skejterskih parkih za »agresivno« uporabo (zahtevni triki itd.). - Izdelek uporabljajte na ravni, čisti in suhi površini. Če je mogoče, ga ne uporabljajte v bližini drugih oseb. Upoštevajte pravila za varnost na cestah.
- Preverite lokalne zakone glede uporabe skirojev ter upoštevajte cestno-prometne predpise in signalizacijo. Ne uporabljajte v bližini pešcev ali uporabnikov javnih cest.
- Izdelek je najbolj primeren za uporabo na ravni in suhi površini brez peska ali mastnih madežev. Izogibajte se izboklinam in žlebom, zaradi katerih bi lahko prišlo do nesreč.
- Opozorilo! Nositi je treba zaščitno opremo, in sicer ščitnike za zapestja, rokavice, ščitnike za kolena, čelado in ščitnike za komolce.

Uporaba skiroja

- **Pred vsako uporabo in po vsaki uporabi:** Da preprečite, da bi se uščipnili, previdno upoštevajte navodila za zlaganje in razpiranje. Prepričajte se, da je zaskočni mehanizem varno zaskočen:
 - Preverite višino krmilnega mehanizma in se prepričajte, da so maticeategnjene ter, da so krmilna palica in kolesa navpična.
 - Preverite vse priključene elemente, zavora in osi koles morajo biti primerno nastavljeni in nepoškodovani.
 - Preverite tudi obrabljenost gum.
- **Med uporabo:**

- Otrok stoji na skiroju z obema rokama na krmilu in se z eno nogo potiska naprej. Otrok naj se na začetku pomika počasi in previdno.
- Čevlji so obvezni, priporočamo pa tudi uporabo dolgih hlač in majic z dolgimi rokavi, da se zmanjša možnost poškodb v primeru padca.
- Skiro nima vgrajenih žarometov ali luči. Zato ni primeren za uporabo ponoči ali v času omejene vidljivosti.
- **Zaviranje:**
 - Zaviranje: zavora se nahaja na zadnjem delu. Ko otrok pritisne na zavoro, se skiro upočasni. S postopnim pritiskanjem na zavoro se lahko izogne zdrsu ali izgubi stabilnosti. Kovinske ali aluminijaste zavore se po več uporabah lahko segrejejo. Med uporabo in po njej se jih ne dotikajte.
 - Zavora na desnem ročaju je namenjena zmanjšanju hitrosti skiroja. Med uporabo skiro držite z obema rokama.

Sestavljanje izdelka

- Skiro naj zloži in raztegne ena sama oseba.
- Pri tem pazite, da si ne priščipnete prstov pri tečaju in zaskočnem mehanizmu.
- Prepričajte se, da so zaskočne priprave pravilno aktivirane.

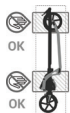

Opozorilo! Nevarnost poškodb zaradi uščipa!
Prstov ne vstavljajte v predele, ki so na sliki označeni s sivim okvirjem.

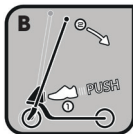

1 - Razložite skiro

1. korak: Vzemite zloženi skiro iz škatle.

2. korak: Z eno roko pritisnite na zadnjo zavoro, z drugo pa povlecite drog iz zadnje zavore. Razprostrite krmilo in sprednje kolo v smeri navzgor, dokler samodejni zaklep ne zaskoči krmila droga T v pokončnem položaju.

3. korak: Odprite ročico sponke na T-krmilu. Povlecite iz sponk oba dela krmilne palice. Pritisnite vzmetna gumba in oba dela vstavite v T-krmilo. Premikajte ju sem in tja, tako da se vzmetna gumba poravnata z luknjicami in je T-krmilo tako trdno zaskočeno. Zaprite ročico sponke.

2 - Prilagoditev krmila

Odprite zapah. Pritisnite vzmetni gumb in z drugo povlecite drog krmila gor ali ga potisnite dol.

Izberite ustrezno luknjico za vzmetni gumb in se prepričajte, da se gumb dobro zaskoči. Nastavljivo T-krmilo je mogoče prilagoditi po višini, tako da ustreza uporabniku skiroja. Na voljo so trije položaji. Ko dokončate nameščanje višine, trdno zaprite zapah.

3 položaji:

- Nizek položaj: 93 cm
- Srednji položaj: 100.5 cm
- Visok položaj: 108 cm

3 – Zlaganje skiroja

- Pred zlaganjem skiroja T-krmilo nastavite v najvišji položaj in se prepričajte, da se vzmetni gumb zaskoči na mesto.
- Z obema rokama držite krmilno ročico in z nogo rahlo pritisnite na ploščo, kot je prikazano na **4. sliki**. Zložite krmilo droga T, dokler se ne zaskoči na zadnji zavori, kot je prikazano na **5. sliki**.
- Skiro lahko primete ob krmilu droga T in ga vlečete za seboj.
- Če želite skiro pospraviti, odstranite oba dela ročaja droga T iz droga T.
- Odprite ročico zaklepa na drogu T, vzmetne gumbе za zaklepanje pritisnite navzdol in obenem izvlecite del v stran. Vzmeti v ceveh zadržijo posamezne dele skupaj. Oba dela ročaja droga T spnite v sponki na obeh straneh krmila.

REDNO PRIVIJAJTE USMERITVENE VIJAKE, DA SE NE BODO PREMAKNILI ALI ODPADLI.

4 - nastavitev cevi za blokado zadnjega kolesa: (glejte 4. stran)

Blokade zavore natančno nastavite, tako da obrnete vijak cevi na zavori na krmilu.

V ta namen upoštevajte spodnja navodila:

- Najprej odvijte zaklepno matico pripomočka za nastavljanje cevi, tako da jo obračate v nasprotni smeri urinega kazalca, dokler se ne odvijte (glejte sliko A).
- Če želite blokade zavore premakniti navznoter, odvijte cev, tako da jo v majhnih korakih obračate v nasprotni smeri urinega kazalca, da privijete zavoro (glejte sliko B).
- Če želite blokade zavore premakniti navzven, cev privijte navznoter, tako da jo v majhnih korakih obračate v smeri urinega kazalca, da odvijete zavoro (glejte sliko B).
- Redno preverjajte občutek pri uporabi zavore, da boste lahko opravili fine nastavitve.
- Ko končate, privijte zaklepno matico pripomočka za nastavljanje, tako da jo obračate v smeri urinega kazalca (glejte sliko D).

Nega/vzdrževanje: redno vzdrževanje je zaveza varnosti.

- **Ležaja koles:** ne zapeljite skozi vodo, olje ali pesek, saj se lahko s tem poškodujeta ležaja koles.

Da bi se ležaja koles ohranila čim dlje, sistematično preverjajte, ali se kolesi pravilno vrtila, tako da skiro obrnete na glavo in kolesi zavrtite z roko. Če se kolesi ne zavrtita, ju morate sneti, da preverite stanje. Najprej odvijte osni vijak, odstranite os in snemite kolo, nato pa potisnite oba ležaja kolesa iz puše. Če sta odkrhana ali vdrtta, morate kupiti nova. Če ni vidnih poškodb, jih je treba namazati. V ta namen odstranite vse sledi masti, umazanije ali prahu s kuhinjsko ali drugo krpo in jih nato namažite z mazivom v spreju ali tako, da jih čez noč namočite v olju (najprej jih v olju večkrat obrnite). Nato ležaj kolesa in os ponovno sestavite, nato pa še kolo in vse skupaj namestite na skiro. Enako storite tudi za drugo kolo.

- **Kolesi:** kolesa se sčasoma obrabijo in se lahko preluknjajo, če jih preveč uporabljate na grobih površinah.

Zadnje kolo, na katerem je zavora, je posebej dovzetno za obrabo po več urah zaviranja.

Zaradi varnosti redno preverjajte kolesa in jih po potrebi zamenjajte.

- **Modificiranje:** originalnega izdelka na noben način ni dovoljeno modificirati, razen za namene vzdrževanja, omenjene v teh navodilih.

- **Matice, osi in drugi samozaskočni pritrdilni elementi:** te elemente je treba redno preverjati. Sčasoma se lahko zrahljajo in jih je treba priviti. Sčasoma se lahko obrabijo in jih ni mogoče dobro priviti. V tem primeru jih zamenjajte.

Dodatne informacije

Če imate kakršna koli vprašanja, nam pišite na: contact@globber.com

JAMSTVO

Proizvajalec jamči, da bo izdelek brez proizvodnih napak za obdobje 2 leti od datuma nakupa. To omejeno jamstvo ne pokriva normalne obrabe, gum, cevi ali kablov in ne krije kakršnih koli poškodb, napak ali izgub, do katerih pride zaradi nepravilnega sestavljanja, vzdrževanja ali shranjevanja.

To omejeno jamstvo je neveljavno, če se izdelek kadar koli

- uporablja na drugačen način, kot za rekreacijo ali prevoz;
- modificira na kakršen koli način;
- izposoja.

Proizvajalec ne prevzema odgovornosti za naključno ali posledično izgubo ali škodo, ki neposredno ali posredno izhaja iz uporabe tega izdelka.

Globber ne nudi nobenega podaljšanega jamstva. Če ste kupili podaljšano jamstvo, ga mora izpolnjevati trgovina, kjer ste jo kupili.

Za svojo referenco shranite originalno potrdilo o nakupu skupaj s temi navodili za uporabo in spodaj zabeležite ime izdelka.

.....

Rezervni deli

Za naročilo rezervnih delov za ta izdelek obiščite stran www.globber.com

www.globber.com

 Klefer.com



GLOBBER

ID DEVELOPMENT LIMITED
Room 1302, 13/F, Chevalier House,
45 - 51 Chatham Road South,
Tsim Sha Tsui, Kowloon, Hong Kong

GLOBBER FRANCE SAS
66, Avenue de l'industrie
01120 Montluel - France

Ref.: 672

Made in China
Fabriqué en Chine